



仙台市スポーツ少年団  
バドミントン新春交流大会  
兼南三県交流大会

令和7年1月25日(土)26(日)

宮城野体育館

仙台市スポーツ少年団バドミントン部会

## 開 会 式

- 1, 開会の挨拶
- 2, 競技上の注意
- 3, 会場使用上の注意
- 4, 試合開始

### 試合方法

- ・1日目:得点は21点1ゲームマッチ延長あり(Max30点)とします。  
11点でチェンジエンズをします。その際のコーチングは短時間でお願いします。
- ・2日目:15点3ゲームマッチ延長なしとし、ファイナルゲームは10点オールからとします。  
ただし時間(進行状況)を見て変更する場合があります。8点でのインターバルは行いません。  
ゲーム間のみ120秒以内とします。
- ・招集番号の呼び出しがあった選手は待機場所にお集まりください。  
招集番号は会場内での掲示およびオープンチャットでも随時連絡をします。  
オープンチャットは本プログラム最終ページのQRコードからお入りください。
- ・得点用紙及びシャトルは選手がコートまで持って主審に渡し、試合終了後、勝者が本部まで持ってきて下さい。その後線審に戻って下さい。

### 審 判

- ・タイムテーブルに担当コートが記載されているので各チームのご協力をお願いします。
  - ・小学生の主審は担当チームの大人(中学生以上)が行って下さい。  
中学生は担当チームの選手が行います。複数チームの場合は相談して行ってください。
- 線審は試合後の選手が行って下さい。(ダブルスは敗者)  
初戦・準々決勝・準決勝・決勝は担当チームでお願いします。

※一日スポーツ保険に入っています。ケガ等が発生したら本部までお知らせください。

※全館、敷地内は禁煙となっています。ゴミは持ち帰りしてください。座席の清掃もお願いします。

### 大会役員

大会会長	加藤 宏
競技委員長	太田 雄次
競技副委員長	佐藤 紘士
運営	田子ジュニア 松陵シャトルズ

### 表彰規定

参加人数	8名・組以上	3位(2名・組)
(組)	7名・組	3位(1名・組)
	4~6名・組	2位まで
	3名・組	1位のみ

※ 本大会の余剰金の一部は、災害の義援金として寄付します。

## 令和6年度仙台市スポーツ少年団バドミントン新春交流大会 兼 南三県交流大会 要項

1. 大会名 令和6年度仙台市スポーツ少年団バドミントン新春交流大会兼南三県交流大会
2. 主催 仙台市スポーツ少年団バドミントン部会
3. 後援 宮城県スポーツ少年団
4. 日時 令和7年1月25日(土)、26(日) 開場 8時00分 開会式 8時45分
5. 会場 仙台市宮城野体育館(仙台市宮城野区新田東4-1-1・TEL 022-231-1221)
6. 種目 小学生男子・女子 6年、5年、4年 ダブルス・シングルス (どちらか一方)  
小学生男子・女子 3年、2年生以下 シングルス(参加少数の場合は上に組み入れ)  
中学生男子・中学生女子 ダブルス・シングルス (どちらか一方)  
※各種目申込数が少数ときは、他の種目に組み入れますのでご了承下さい。  
※ダブルスが6組以下の場合にはシングルスに組み入れます。
7. 競技規則 令和6年度(公財)日本バドミントン協会 競技規則に準ずる
8. 競技方法 1日目 リーグ戦とする  
2日目 1日目の順位をもとに上位及び下位トーナメント戦とする  
参加人数によってポイント制限があります。
9. 参加料 シングルス2,000円 ダブルス 4,000円 (当日徴収)
10. 申込方法 指定の申し込み書に必要事項を記入の上、下記の申込み先にメールで申しこんで下さい。対象はスポ少の登録団体です。  
各種資料は燕沢ジュニアHP内、スポ少大会案内からダウンロードして下さい。
11. 申込み メール先 [tsubamezawa.jbc@gmail.com](mailto:tsubamezawa.jbc@gmail.com)  
問い合わせ 加藤 宏 携帯080-5561-8852
12. 申込期間 令和6年12月14日(土)～12月20日(金) ※定員になり次第締め切ります。
13. 表彰 優勝・準優勝・3位に賞状を授与し表彰します。(参加数により変更あり)
14. 組合せ等 組合せは主催者に一任のこと。
15. その他 (1)各団体(含選手)に審判、進行のご協力をお願いします。  
(2)背面にはゼッケンをつけて下さい。  
(3)練習は大会本部の指示に従ってください。  
(4)参加人数は定員を小学生300名、中学生100名とします。申し込み状況は燕沢Jrのホームページ内スポ少大会案内で掲示しますので確認をお願いします。  
(5)駐車場に限りがありますのでなるべく乗り合わせで来て下さい。また近隣の商業施設には不正に駐車しないようにお願いします。

- ① 1日目 得点は21点1ゲームマッチ延長 (Max 30点) とします。  
11点でチェンジエンスをします。その際のコーチングは短時間でお願いします。
- ② 2日目 15点3ゲームマッチ延長無しとしファイナルゲームは10点オールからとします。  
ただし時間 (進行状況) を見て変更する場合があります。  
8点でのインターバルは行いません。ゲーム間のみ120秒以内とします。
- ③ 棄権した場合シングルス、ダブルスとも替わりの選手を入れてオープン試合を行います。勝ち上がりはありません。当該チームにいない場合は主催者で用意します。
- ④ 基本試合前の練習はありません。審判が準備をしている間の短時間に打つのは認めます。
- ⑤ 選手の招集はマイクでの呼び出しとチャットで行います。招集番号も掲示しますので注視して下さい。小学生もサブで試合があるのでメインにサブの番号も掲示します。  
オープンチャットは本プログラム最終ページのQRコードからお入りください。
- ⑥ 得点用紙及びシャトルは選手がコートまで持って主審に渡し、試合終了後、勝者が本部まで持ってきて下さい。その後線審に戻って下さい。
- ⑦ 主審、得点版はタイムテーブルに担当コートが記載されているので各チームのご協力をお願いします。小学生の主審は担当チームの大人 (中学生以上) が行って下さい。中学生は担当チームの選手が行います。複数チームの場合は相談して行ってください。
- ⑧ 線審は試合後の選手が行って下さい。(ダブルスは敗者) 低学年でできない場合は保護者の方でお願いします。試合後帰ってしまう選手がいないように気をつけてください。  
初戦・準々決勝・準決勝・決勝は担当チームでお願いします。
- ⑨ 体育館内及び外の入り口付近での素振り等は危険ですので行わないでください。公園の方で行ってください。
- ⑩ 県外で遠方の方は賞状が出来上がり次第、希望があれば個別に表彰を行ってもかまいません。その際はメインアリーナの本部前まで来てください。
- ⑪ 全館、敷地内は禁煙となっていますのでご注意ください。  
また、ゴミはすべて持ち帰りをお願いします。座席の清掃もお願いします。

[1/25]令和6年度仙台市スポーツ少年団バドミントン新春交流大会 兼 南三県交流大会

令和7年1月25日-26日

	1コート	2コート	3コート	4コート	5コート	6コート	7コート	8コート	9コート	10コート	11コート	12コート	13コート	14コート	15コート	16コート
審判	燕沢	にしずみ 燕沢	田子	松陵	横倉	槻木	古川	塩竈	鹿島台	南方	燕沢 大曲	松陵 南方	北方 にしずみ	槻木 鮭川	鹿島台 登米町 GPW	横倉 山口 プラス
08:45	8:30 監督会議 (8:30監督会議)															
	練習															
	開 会 式															
招集番号	1	2	3	4	5	6	7	8	9	10	301	302	303	304	305	306
09:00	6GD-A-1	6GD-B-1	6GD-C-1	6GD-D-1	5BD-1	5BD-2	5GD-A-1	5GD-B-1	5GD-C-1	4BD-1	6BS-A-1	6BS-B-1	6BS-C-1	6BS-D-1	6BS-E-1	6BS-F-1
	11	12	13	14	15	16	17	18	19	20	307	308	309	310	311	312
	4BD-2	4GD-A-1	4GD-B-1	6GS-A-1	6GS-B-1	6GS-C-1	6GS-D-1	6GS-E-1	6GS-F-1	6GS-G-1	6BS-G-1	6BS-H-1	6BS-I-1	BD-A-1	BD-B-1	BD-C-1
	21	22	23	24	25	26	27	28	29	30	313	314	315	316	317	318
09:30	6GS-H-1	6GS-I-1	6GS-J-1	6GS-K-1	5BS-A-1	5BS-B-1	5BS-C-1	5BS-D-1	5BS-E-1	5BS-F-1	BD-D-1	BD-E-1	BD-F-1	BD-G-1	BS-A-1	BS-B-1
	31	32	33	34	35	36	37	38	39	40	319	320	321	322	323	324
	5BS-G-1	5BS-H-1	5BS-I-1	5GS-A-1	5GS-B-1	5GS-C-1	5GS-D-1	5GS-E-1	5GS-F-1	5GS-G-1	BS-C-1	BS-D-1	BS-E-1	BS-F-1	BS-G-1	BS-H-1
	41	42	43	44	45	46	47	48	49	50	325	326	327	328	329	330
10:00	5GS-H-1	5GS-I-1	5GS-J-1	5GS-K-1	5GS-L-1	5GS-M-1	4BS-A-1	4BS-B-1	4BS-C-1	4BS-D-1	BS-I-1	BS-J-1	GD-A-1	GD-B-1	GD-C-1	GD-D-1
	51	52	53	54	55	56	57	58	59	60	331	332	333	334	335	336
	4BS-E-1	4BS-F-1	4BS-G-1	4BS-H-1	4GS-A-1	4GS-B-1	4GS-C-1	4GS-D-1	4GS-E-1	4GS-F-1	GD-E-1	GD-F-1	GD-G-1	GD-H-1	GS-A-1	GS-B-1
	61	62	63	64	65	66	67	68	69	70	337	338	339	340	341	342
10:30	4GS-G-1	4GS-H-1	4GS-I-1	4GS-J-1	3BS-A-1	3BS-B-1	3BS-C-1	3BS-D-1	3BS-E-1	3BS-F-1	GS-C-1	GS-D-1	GS-E-1	GS-F-1	GS-G-1	GS-H-1
	71	72	73	74	75	76	77	78	79	80	343	344	345	346	347	348
	3GS-A-1	3GS-B-1	3GS-C-1	3GS-D-1	3GS-E-1	3GS-F-1	2BS-A-1	2BS-B-1	2BS-C-1	2BS-D-1	GS-I-1	GS-J-1	GS-K-1	GS-L-1	GS-M-1	GS-N-1
	81	82	83	84	85	86	87	88	89	90	349	350	351	352	353	354
11:00	2BS-E-1	2GS-A-1	2GS-B-1	2GS-C-1	2GS-D-1	2GS-E-1	2GS-F-1	2GS-G-1	2GS-H-1	2GS-I-1	GS-O-1	GS-P-1	GS-Q-1	GS-R-1	GS-S-1	6BS-A-2
	91	92	93	94	95	96	97	98	99	100	355	356	357	358	359	360
	6GD-A-2	6GD-B-2	6GD-C-2	6GD-D-2	5BD-3	5BD-4	5GD-A-2	5GD-B-2	5GD-C-2	4BD-3	6BS-B-2	6BS-C-2	6BS-D-2	6BS-E-2	6BS-F-2	6BS-G-2
	101	102	103	104	105	106	107	108	109	110	361	362	363	364	365	366
11:30	4BD-4	4GD-A-2	4GD-B-2	6GS-A-2	6GS-B-2	6GS-C-2	6GS-D-2	6GS-E-2	6GS-F-2	6GS-G-2	6BS-H-2	6BS-I-2	BD-A-2	BD-B-2	BD-C-2	BD-D-2
	111	112	113	114	115	116	117	118	119	120	367	368	369	370	371	372
	6GS-H-2	6GS-I-2	6GS-J-2	6GS-K-2	5BS-A-2	5BS-B-2	5BS-C-2	5BS-D-2	5BS-E-2	5BS-F-2	BD-E-2	BD-F-2	BD-G-2	BS-A-2	BS-B-2	BS-C-2
	121	122	123	124	125	126	127	128	129	130	373	374	375	376	377	378
12:00	5BS-G-2	5BS-H-2	5BS-I-2	5GS-A-2	5GS-B-2	5GS-C-2	5GS-D-2	5GS-E-2	5GS-F-2	5GS-G-2	BS-D-2	BS-E-2	BS-F-2	BS-G-2	BS-H-2	BS-I-2
	131	132	133	134	135	136	137	138	139	140	379	380	381	382	383	384
	5GS-H-2	5GS-I-2	5GS-J-2	5GS-K-2	5GS-L-2	5GS-M-2	4BS-A-2	4BS-B-2	4BS-C-2	4BS-D-2	BS-J-2	GD-A-2	GD-B-2	GD-C-2	GD-D-2	GD-E-2
	141	142	143	144	145	146	147	148	149	150	385	386	387	388	389	390
12:30	4BS-E-2	4BS-F-2	4BS-G-2	4BS-H-2	4GS-A-2	4GS-B-2	4GS-C-2	4GS-D-2	4GS-E-2	4GS-F-2	GD-F-2	GD-G-2	GD-H-2	GS-A-2	GS-B-2	GS-C-2
	151	152	153	154	155	156	157	158	159	160	391	392	393	394	395	396
	4GS-G-2	4GS-H-2	4GS-I-2	4GS-J-2	3BS-A-2	3BS-B-2	3BS-C-2	3BS-D-2	3BS-E-2	3BS-F-2	GS-D-2	GS-E-2	GS-F-2	GS-G-2	GS-H-2	GS-I-2
	161	162	163	164	165	166	167	168	169	170	397	398	399	400	401	402
13:00	3GS-A-2	3GS-B-2	3GS-C-2	3GS-D-2	3GS-E-2	3GS-F-2	2BS-A-2	2BS-B-2	2BS-C-2	2BS-D-2	GS-J-2	GS-K-2	GS-L-2	GS-M-2	GS-N-2	GS-O-2
	171	172	173	174	175	176	177	178	179	180	403	404	405	406	407	408
	2BS-E-2	2GS-A-2	2GS-B-2	2GS-C-2	2GS-D-2	2GS-E-2	2GS-F-2	2GS-G-2	2GS-H-2	2GS-I-2	GS-P-2	GS-Q-2	GS-R-2	GS-S-2	6BS-A-3	6BS-B-3
	181	182	183	184	185	186	187	188	189	190	409	410	411	412	413	414
13:30	6GD-A-3	6GD-B-3	6GD-C-3	6GD-D-3	5BD-5	5BD-6	5GD-A-3	5GD-B-3	5GD-B-4	5GD-C-3	6BS-C-3	6BS-D-3	6BS-E-3	6BS-F-3	6BS-G-3	6BS-H-3
	191	192	193	194	195	196	197	198	199	200	415	416	417	418	419	420
	5GD-C-4	4BD-5	4BD-6	4GD-A-3	4GD-B-3	4GD-B-4	6GS-A-3	6GS-B-3	6GS-B-4	6GS-C-3	6BS-H-4	6BS-I-3	BD-A-3	BD-B-3	BD-C-3	BD-D-3
	201	202	203	204	205	206	207	208	209	210	421	422	423	424	425	426
14:00	6GS-D-3	6GS-E-3	6GS-F-3	6GS-G-3	6GS-H-3	6GS-I-3	6GS-J-3	6GS-J-4	6GS-K-3	5BS-A-3	BD-E-3	BD-F-3	BD-G-3	BS-A-3	BS-B-3	BS-C-3
	211	212	213	214	215	216	217	218	219	220	427	428	429	430	431	432
	5BS-B-3	5BS-C-3	5BS-D-3	5BS-E-3	5BS-F-3	5BS-G-3	5BS-H-3	5BS-I-3	5GS-A-3	5GS-B-3	BS-D-3	BS-E-3	BS-F-3	BS-G-3	BS-H-3	BS-I-3
	221	222	223	224	225	226	227	228	229	230	433	434	435	436	437	438
14:30	5GS-C-3	5GS-D-3	5GS-E-3	5GS-F-3	5GS-G-3	5GS-H-3	5GS-I-3	5GS-J-3	5GS-K-3	5GS-L-3	BS-I-4	BS-J-3	GD-A-3	GD-B-3	GD-C-3	GD-D-3
	231	232	233	234	235	236	237	238	239	240	439	440	441	442	443	444
	5GS-L-4	5GS-M-3	4BS-A-3	4BS-B-3	4BS-B-4	4BS-C-3	4BS-D-3	4BS-E-3	4BS-F-3	4BS-G-3	GD-D-3	GD-E-3	GD-F-3	GD-G-3	GD-H-3	GD-I-3
	241	242	243	244	245	246	247	248	249	250	445	446	447	448	449	450
15:00	4BS-G-4	4BS-H-3	4GS-A-3	4GS-B-3	4GS-C-3	4GS-D-3	4GS-E-3	4GS-F-3	4GS-G-3	4GS-H-3	GS-A-3	GS-B-3	GS-B-4	GS-C-3	GS-D-3	GS-E-3
	251	252	253	254	255	256	257	258	259	260	451	452	453	454	455	456
	4GS-I-3	4GS-J-3	3BS-A-3	3BS-B-3	3BS-C-3	3BS-D-3	3BS-E-3	3BS-F-3	3GS-A-3	3GS-B-3	GS-F-3	GS-G-3	GS-H-3	GS-I-3	GS-J-3	GS-K-3
	261	262	263	264	265	266	267	268	269	270	457	458	459	460	461	462
15:30	3GS-C-3	3GS-D-3	3GS-E-3	3GS-F-3	2BS-A-3	2BS-B-3	2BS-C-3	2BS-D-3	2BS-E-3	2GS-A-3	GS-L-3	GS-M-3	GS-N-3	GS-O-3	GS-P-3	GS-Q-3
	271	272	273	274	275	276	277	278	279	280	463	464	465			
	2GS-B-3	2GS-B-4	2GS-C-3	2GS-D-3	2GS-E-3	2GS-F-3	2GS-G-3	2GS-H-3	2GS-H-4	2GS-I-3	GS-R-3	GS-R-4	GS-S-3			

[1/26]令和6年度仙台市スポーツ少年団バドミントン新春交流大会 兼 南三県交流大会 令和7年1月25日-26日

	1コート	2コート	3コート	4コート	5コート	6コート	7コート	8コート	9コート	10コート	11コート	12コート	13コート	14コート	15コート	16コート
審判	燕沢	にしずみ 燕沢	田子	松陵	横倉	槻木	古川	塩竈	鹿島台	南方	燕沢 曲大	松陵 南方	北方 にしずみ	槻木 鮭川	鹿島台 登米町 GPW	横倉 山口 プラス
招集番号	練習															
	1	2	3	4	5	6	7	8	9	10	301	302	303	304	305	306
08:40	GS-1	GS-2	GS-3	GS-4	GS-5	GS-6	6GS-1	6GS-2	6GS-3	6GS-4	6GS-5	6GS-6	6BS-1	6BS-2	BS-1	BS-2
09:00	11	12	13	14	15	16	17	18	19	20	307	308	309	310	311	312
	2GS-1	2GS-2	4GS-1	4GS-2	4GS-3	4GS-4	5GS-1	5GS-2	5GS-3	5GS-4	BS-3	BS-4	GS2-1	GS2-2	GS2-3	GS2-4
10:00	21	22	23	24	25	26	27	28	29	30	313	314	315	316	317	318
	5GS-5	5GS-6	5GS-7	5GS-8	5GS-9	5GS-10	5BS-1	5BS-2	2GS2-1	2GS2-2	GS2-5	GS-7	GS-8	GS-9	GS-10	GS-11
11:00	31	32	33	34	35	36	37	38	39	40	319	320	321	322	323	324
	2GS2-3	2GS-3	2GS-4	2GS-5	2GS-6	2GS-7	2GS-8	2GS-9	2GS-10	2BS-1	GS-12	GS-13	GS-14	GS-15	GS-16	GS-17
12:00	41	42	43	44	45	46	47	48	49	50	325	326	327	328	329	330
	2BS-2	3GS-1	3GS-2	3GS-3	3GS-4	3BS-1	3BS-2	3BS-3	3BS-4	4GS2-1	GS-18	GS-19	GS-20	GS-21	GS-22	6GS2-1
13:00	51	52	53	54	55	56	57	58	59	60	331	332	333	334	335	336
	4GS2-2	4GS-5	4GS-6	4GS-7	4GS-8	4GS-9	4GS-10	4GS-11	4GS-12	4BS2-1	6GS2-2	6GS2-3	6GS2-4	6GS2-5	6GS-7	6GS-8
14:00	61	62	63	64	65	66	67	68	69	70	337	338	339	340	341	342
	4BS2-2	4BS-1	4BS-2	4BS-3	4BS-4	4BS-5	4BS-6	4BS-7	4BS-8	4BD1-1	6GS-9	6GS-10	6GS-11	6GS-12	6GS-13	6GS-14
15:00	71	72	73	74	75	76	77	78	79	80	343	344	345	346	347	348
	4BD1-2	5GS2-1	5GS2-2	5GS2-3	5GS2-4	5GS2-5	5GS2-6	5GS-11	5GS-12	5GS-13	6BS2-1	6BS2-2	6BS-3	6BS-4	6BS-5	6BS-6
16:00	81	82	83	84	85	86	87	88	89	90	349	350	351	352	353	354
	5GS-14	5GS-15	5GS-16	5GS-17	5GS-18	5BS2-1	5BS-3	5BS-4	5BS-5	5BS-6	6BS-7	6BS-8	6BS-9	6BS-10	BS2-1	BS2-2
17:00	91	92	93	94	95	96	97	98	99	100	355	356	357	358	359	360
	5BS-7	5BS-8	5BS-9	5BS-10	5BD1-1	5BD1-2	2GS2-4	2GS2-5	2GS2-6	2GS2-7	BS2-3	BS-5	BS-6	BS-7	BS-8	BS-9
18:00	101	102	103	104	105	106	107	108	109	110	361	362	363	364	365	366
	2GS-11	2GS-12	2GS-13	2GS-14	2BS2-1	2BS-3	2BS-4	2BS-5	2BS-6	3GS2-1	BS-10	BS-11	BS-12	GD2-1	GD2-2	GD-1
19:00	111	112	113	114	115	116	117	118	119	120	367	368	369	370	371	372
	3GS2-2	3GS-5	3GS-6	3GS-7	3GS-8	3BS2-1	3BS2-2	3BS-5	3BS-6	3BS-7	GD-2	GD-3	GD-4	GD-5	GD-6	GD-7
20:00	121	122	123	124	125	126	127	128	129	130	373	374	375	376	377	378
	3BS-8	4GS2-3	4GS2-4	4GS2-5	4GS2-6	4GS-13	4GS-14	4GS-15	4GS-16	4GD2-1	GD-8	BD-1	BD-2	BD-3	BD-4	BD-5
21:00	131	132	133	134	135	136	137	138	139	140	379	380	381	382	383	384
	4GD-1	4GD-2	4BS2-3	4BS2-4	4BS2-5	4BS2-6	4BS-9	4BS-10	4BS-11	4BS-12	BD-6	GS2-6	GS2-7	GS2-8	GS2-9	GS2-10
22:00	141	142	143	144	145	146	147	148	149	150	385	386	387	388	389	390
	4BD1-3	4BD1-4	5GS2-7	5GS2-8	5GS2-9	5GS2-10	5GS-19	5GS-20	5GS-21	5GS-22	GS2-11	GS2-12	GS2-13	GS-23	GS-24	GS-25
23:00	151	152	153	154	155	156	157	158	159	160	391	392	393	394	395	396
	5GD2-1	5GD-1	5GD-2	5BS2-2	5BS2-3	5BS2-4	5BS2-5	5BS-11	5BS-12	5BS-13	GS-26	GS-27	GS-28	GS-29	GS-30	BS2-4
24:00	161	162	163	164	165	166	167	168	169	170	397	398	399	400	401	402
	5BS-14	5BD1-3	5BD1-4	6GS2-6	6GS2-7	6GD-3	6GD-4	6GS2-8	6GS2-9	6GS-15	BS2-5	BS2-6	BS2-7	BS-13	BS-14	BS-15
25:00	171	172	173	174	175	176	177	178	179	180	403	404	405	406	407	408
	6GS-16	6GS-17	6GS-18	6GD-1	6GD-2	6BS2-3	6BS2-4	6BS2-5	6BS2-6	6BS-11	BS-16	GD2-3	GD2-4	GD2-5	GD2-6	GD-9
26:00	181	182	183	184	185	186	187	188	189	190	409	410	411	412	413	414
	6BS-12	6BS-13	6BS-14	2GS2-8	2GS2-9	2GS-15	2GS-16	2BS2-2	2BS2-3	2BS-7	GD-10	GD-11	GD-12	BD2-1	BD2-2	BD2-3
27:00	191	192	193	194	195	196	197	198	199	200	415	416	417	418	419	420
	2BS-8	3GS2-3	3GS2-4	3GS-9	3GS-10	3BS2-3	3BS2-4	3BS-9	3BS-10	4GS2-7	BD-7	BD-8	BD-9	BD-10	GS2-14	GS2-15
28:00	201	202	203	204	205	206	207	208	209	210	421	422	423	424	425	426
	4GS2-8	4GS-17	4GS-18	4GD2-決勝	4GD-決勝	4BS2-7	4BS2-8	4BS-13	4BS-14	4BD1-5	GS2-16	GS2-17	GS-31	GS-32	GS-33	GS-34
29:00	211	212	213	214	215	216	217	218	219	220	427	428	429	430	431	432
	4BD1-6	5GS2-11	5GS2-12	5GS-23	5GS-24	5GD2-2	5GD2-3	5GD-3	5GD-4	5BS2-6	BS2-8	BS2-9	BS-17	BS-18	GD2-7	GD2-8
30:00	221	222	223	224	225	226	227	228	229	230	433	434	435	436	437	438
	5BS2-7	5BS-15	5BS-16	5BD1-5	5BD1-6	6GS2-10	6GS2-11	6GS-19	6GS-20	6GD2-1	GD-13	GD-14	BD2-4	BD2-5	BD-11	BD-12
31:00	231	232	233	234	235	236	237	238	239	240	439	440	441	442	443	444
	6GD2-2	6GD-5	6GD-6	6BS2-7	6BS2-8	6BS-15	6BS-16	2GS2-決勝	2GS-決勝	2BS2-決勝	GS2-18	GS2-19	GS-35	GS-36	BS2-決勝	BS-決勝
32:00	241	242	243	244	245	246	247	248	249	250	445	446	447	448	449	450
	2BS-決勝	3GS2-決勝	3GS-決勝	3BS2-決勝	3BS-決勝	4GS2-決勝	4GS-決勝	4BS2-決勝	4BS-決勝	5GS2-決勝	GD2-決勝	GD-決勝	BD2-決勝	BD-決勝	GS2-決勝	GS-決勝
33:00	251	252	253	254	255	256	257	258	259	260						
	5GS-決勝	5GD2-決勝	5GD-決勝	5BS2-決勝	5BS-決勝	6GS2-決勝	6GS-決勝	6GD2-決勝	6GD-決勝	6BS2-決勝						
34:00	261															
35:00	6BS-決勝															

令和6年度仙台市スポーツ少年団バドミントン新春交流大会 兼 南三県交流大会

小学6年生男子シングルス Aブロック	永橋	元木	千葉	勝敗	順位
永橋 魁人 (GPWジュニア)		3	1		
元木 優孝 (奥羽JBC)	3		2		
千葉 知哉 (鹿島台Jrスポ少)	1	2			

小学6年生男子シングルス Bブロック	高橋	遠藤	佐藤	勝敗	順位
高橋 陽向 (燕沢ジュニア)		3	1		
遠藤 蒼汰 (塩竈JBC)	3		2		
佐藤 煌泰 (山口スポ少)	1	2			

小学6年生男子シングルス Cブロック	大沼	早川	伊藤	勝敗	順位
大沼 舜 (槻木S.C)		3	1		
早川 快 (山口スポ少)	3		2		
伊藤 健太 (愛宕ディオ)	1	2			

小学6年生男子シングルス Dブロック	主藤	佐藤	相馬	勝敗	順位
主藤 晴翔 (塩竈JBC)		3	1		
佐藤 寿海 (奥羽JBC)	3		2		
相馬 幸弘 (田子ジュニア)	1	2			

小学6年生男子シングルス Eブロック	藤森	大川	佐藤	勝敗	順位
藤森 拓己 (燕沢ジュニア)		3	1		
大川 虎之佑 (塩竈JBC)	3		2		
佐藤 環太 (山口スポ少)	1	2			

小学6年生男子シングルス Fブロック	川合	穴戸	菊地	勝敗	順位
川合 蓮介 (燕沢ジュニア)		3	1		
穴戸 希 (鹿島台Jrスポ少)	3		2		
菊地 暁生 (白河ひがし)	1	2			

小学6年生男子シングルス Gブロック	齊藤	加藤	兒島	勝敗	順位
齊藤 梨靖 (いわきアカデミー)		3	1		
加藤 雷 (田子ジュニア)	3		2		
兒島 隼弥 (槻木S.C)	1	2			

小学6年生男子シングルス Hブロック	高橋	岩渕	村山	田口	勝敗	順位
高橋 一馬 (槻木S.C)		3	1			
岩渕 蓮 (塩竈JBC)	3			2		
村山 悠唯 (山口スポ少)	1			4		
田口 勇吏 (北方クラブ)		2	4			

小学6年生男子シングルス Iブロック	照井	小松	岩松	勝敗	順位
照井 涼志 (燕沢ジュニア)		3	1		
小松 新 (大曲バドスピリッツ)	3		2		
岩松 恒河 (槻木S.C)	1	2			

令和6年度仙台市スポーツ少年団バドミントン新春交流大会 兼 南三県交流大会

小学6年生男子シングルス 決勝トーナメント

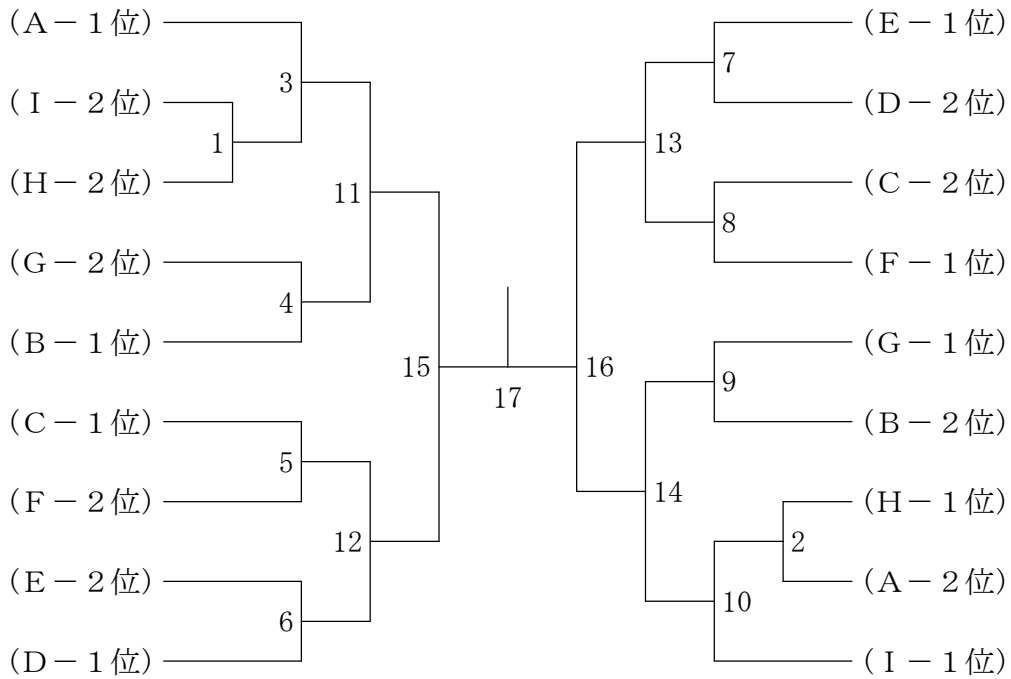

小学6年生男子シングルスB

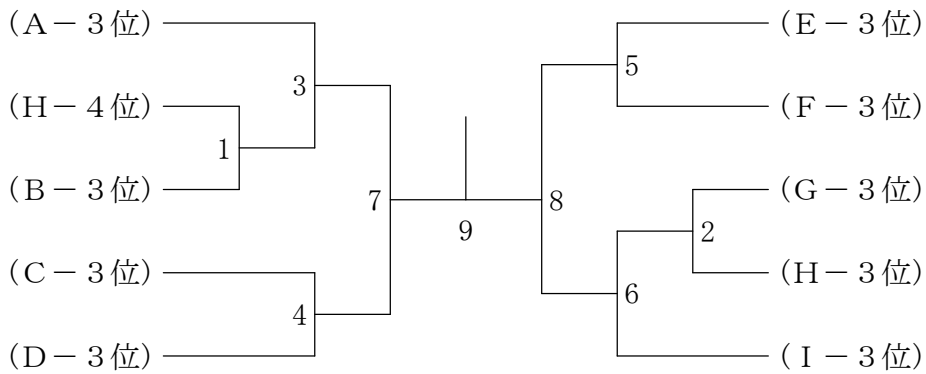



令和6年度仙台市スポーツ少年団バドミントン新春交流大会 兼 南三県交流大会

小学5年生男子シングルス Aブロック	称津	遠藤	外崎	勝敗	順位
称津 晴太 (燕沢ジュニア)		3	1		
遠藤 結斗 (鶴岡六学区バド)	3		2		
外崎 優平 (鹿島台Jrスポ少)	1	2			

小学5年生男子シングルス Bブロック	長谷部	宍戸	高橋	勝敗	順位
長谷部 晴渡 (愛宕ディオ)		3	1		
宍戸 輝 (GPWジュニア)	3		2		
高橋 翔也 (田子ジュニア)	1	2			

小学5年生男子シングルス Cブロック	高野	大和田	加藤	勝敗	順位
高野 幹太郎 (米沢南部JBC)		3	1		
大和田 莉功 (HS Jr)	3		2		
加藤 晴仁 (塩竈JBC)	1	2			

小学5年生男子シングルス Dブロック	鈴木	村上	清野	勝敗	順位
鈴木 煌大 (いわきジュニア)		3	1		
村上 拓未 (にしづみスポ少)	3		2		
清野 琉星 (長井JSC)	1	2			

小学5年生男子シングルス Eブロック	鏡	高橋	門脇	勝敗	順位
鏡 我都 (上山ジュニア)		3	1		
高橋 琉風 (立川バドスポ少)	3		2		
門脇 廉 (鹿島台Jrスポ少)	1	2			

小学5年生男子シングルス Fブロック	鈴木	中村	櫻井	勝敗	順位
鈴木 啓太 (田子ジュニア)		3	1		
中村 羽寿 (燕沢ジュニア)	3		2		
櫻井 悠真 (南部シャトル)	1	2			

小学5年生男子シングルス Gブロック	阿部	古川	鈴井	勝敗	順位
阿部 朔也 (横倉ジュニア)		3	1		
古川 颯琉 (いわきジュニア)	3		2		
鈴井 虹翔 (燕沢ジュニア)	1	2			

小学5年生男子シングルス Hブロック	松浦	熊田	根本	勝敗	順位
松浦 直翔 (燕沢ジュニア)		3	1		
熊田 敦人 (天童市バドスポ少)	3		2		
根本 浩佑 (HS Jr)	1	2			

小学5年生男子シングルス Iブロック	佐藤	太田	秋場	勝敗	順位
佐藤 創 (鶴岡六学区バド)		3	1		
太田 明李 (大曲バドスピリッツ)	3		2		
秋場 大空 (山口スポ少)	1	2			

令和6年度仙台市スポーツ少年団バドミントン新春交流大会 兼 南三県交流大会

小学5年生男子シングルス 決勝トーナメント

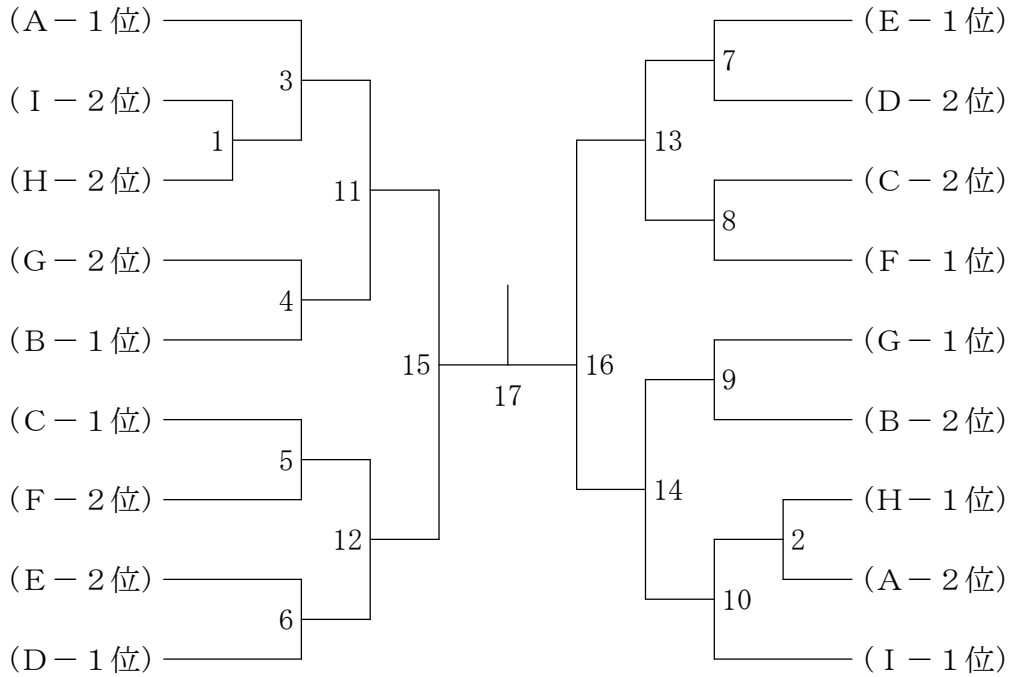

小学5年生男子シングルスB

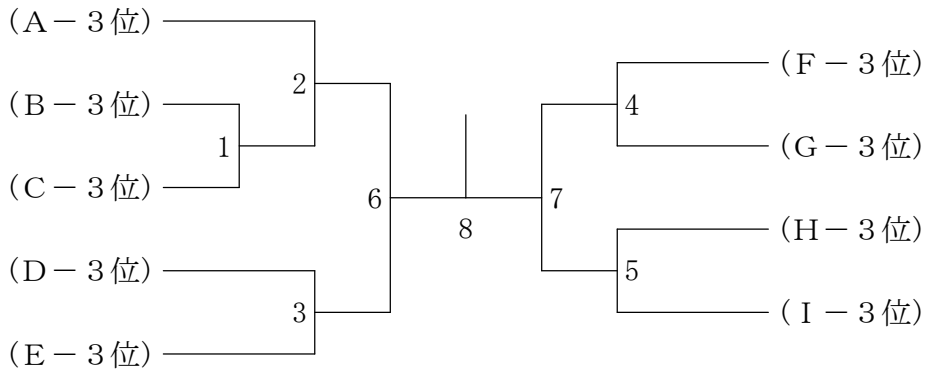

小学5年生男子ダブルス 予選	松高	田橋	寺蒲	嶋生	増渡	田部	狩原	野谷	勝敗	順位
松田 琉聖 (上山ジュニア) 高橋 光平			5		3		1			
寺嶋 煌海 (長井JSC) 蒲生 珀久	5				2		4			
増田 大和 (広幡スポ少) 渡部 敬太	3	2					6			
狩野 桂佑 (田子ジュニア) 原谷 侑志	1	4	6							

小学5年生男子ダブルス	-1位	-2位	-3位	-4位	勝敗	順位
(-1位)		5	3	1		
(-2位)	5		2	4		
(-3位)	3	2		6		
(-4位)	1	4	6			

令和6年度仙台市スポーツ少年団バドミントン新春交流大会 兼 南三県交流大会

小学4年生男子シングルス Aブロック	中井	安藤	山川	勝敗	順位
中井 勇斗 (山ロスポ少)		3	1		
安藤 晴嘉 (南方ジュニア)	3		2		
山川 陽皓 (愛宕ディオ)	1	2			

小学4年生男子シングルス Bブロック	矢内	渡邊	星野	兒島	勝敗	順位
矢内 陽樹 (いわきジュニア)		3	1			
渡邊 龍誠 (横倉ジュニア)	3			2		
星野 奏太 (鶴岡六学区バド)	1			4		
兒島 泰毅 (槻木S. C)		2	4			

小学4年生男子シングルス Cブロック	根本	金野	佐野	勝敗	順位
根本 葉太 (南部シャトル)		3	1		
金野 泰成 (田子ジュニア)	3		2		
佐野 朝飛 (米沢南部JBC)	1	2			

小学4年生男子シングルス Dブロック	熊谷	佐々木	石塚	勝敗	順位
熊谷 翼 (塩竈JBC)		3	1		
佐々木 優真 (大曲バドスピリッツ)	3		2		
石塚 大洋 (上山ジュニア)	1	2			

小学4年生男子シングルス Eブロック	木村	根本	岡野	勝敗	順位
木村 龍来 (横倉ジュニア)		3	1		
根本 一輝 (いわきアカデミー)	3		2		
岡野 光希 (古川ジュニア)	1	2			

小学4年生男子シングルス Fブロック	朝倉	佐藤	大河内	勝敗	順位
朝倉 陽輝 (米沢南部JBC)		3	1		
佐藤 亜怜 (田子ジュニア)	3		2		
大河内 奏 (いわきジュニア)	1	2			

小学4年生男子シングルス Gブロック	伊豫永	佐藤	菅野	佐藤	勝敗	順位
伊豫永 結雅 (G-egg club)		3	1			
佐藤 陸翔 (塩竈JBC)	3			2		
菅野 隆翔 (GPWジュニア)	1			4		
佐藤 優真 (愛宕ディオ)		2	4			

小学4年生男子シングルス Hブロック	原田	佐藤	櫻井	勝敗	順位
原田 琉生 (WBC)		3	1		
佐藤 琉生 (鹿島台Jrスポ少)	3		2		
櫻井 煌真 (南部シャトル)	1	2			

令和6年度仙台市スポーツ少年団バドミントン新春交流大会 兼 南三県交流大会

小学4年生男子シングルス 決勝トーナメント

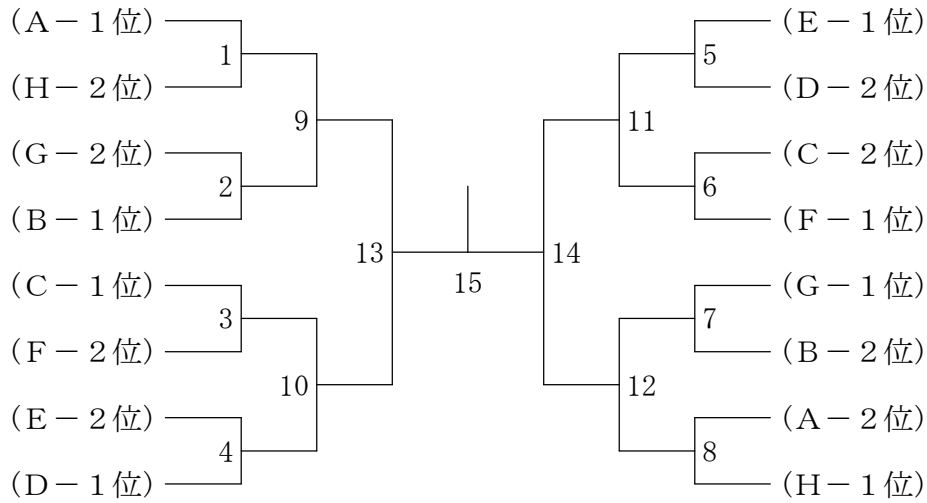

小学4年生男子シングルスB

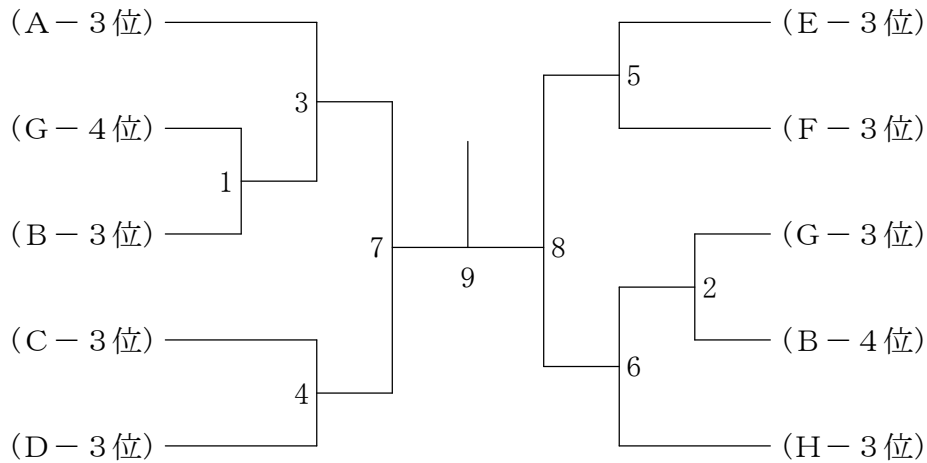

小学4年生男子ダブルス 予選	牛目	澤黒	阿我	部妻	佐石	藤井	鈴木	木	勝敗	順位
牛澤 逢乃祐 目黒 嵩真 (長井JSC)			5		3		1			
阿部 結星 我妻 湊斗 (田子ジュニア)	5				2		4			
佐藤 晴翔 石井 杜樹 (横倉ジュニア)	3	2					6			
鈴木 咲也 鈴木 千也 (燕沢ジュニア)	1	4	6							

小学4年生男子ダブルス	-1位	-2位	-3位	-4位	勝敗	順位
(-1位)		5	3	1		
(-2位)	5		2	4		
(-3位)	3	2		6		
(-4位)	1	4	6			

令和6年度仙台市スポーツ少年団バドミントン新春交流大会 兼 南三県交流大会

小学3年生男子シングルス Aブロック	高橋	鎌田	渡邊	勝敗	順位
高橋 瑛斗 (奥羽JBC)		3	1		
鎌田 光 (いわきジュニア)	3		2		
渡邊 颯斗 (GPWジュニア)	1	2			

小学3年生男子シングルス Bブロック	佐藤	長谷部	鳴原	勝敗	順位
佐藤 翼 (田子ジュニア)		3	1		
長谷部 陸透 (愛宕ディオ)	3		2		
鳴原 宗里 (槻木S.C)	1	2			

小学3年生男子シングルス Cブロック	十文字	杉山	川名	勝敗	順位
十文字 湊 (須賀川ジュニア)		3	1		
杉山 悠晟 (鶴岡六学区バド)	3		2		
川名 陽也 (古川ジュニア)	1	2			

小学3年生男子シングルス Dブロック	高橋	横田	橋本	勝敗	順位
高橋 楓汰 (奥羽JBC)		3	1		
横田 真名人 (鶴岡六学区バド)	3		2		
橋本 瑛太 (HS Jr)	1	2			

小学3年生男子シングルス Eブロック	鎌田	伊藤	只野	勝敗	順位
鎌田 蓮 (塩竈JBC)		3	1		
伊藤 壮汰 (致道スポ少)	3		2		
只野 駿介 (槻木S.C)	1	2			

小学3年生男子シングルス Fブロック	秋庭	佐藤	川口	勝敗	順位
秋庭 天空 (山ロスポ少)		3	1		
佐藤 央逢 (鶴岡六学区バド)	3		2		
川口 康晴 (GPWジュニア)	1	2			

令和6年度仙台市スポーツ少年団バドミントン新春交流大会 兼 南三県交流大会

小学3年生男子シングルス 決勝トーナメント

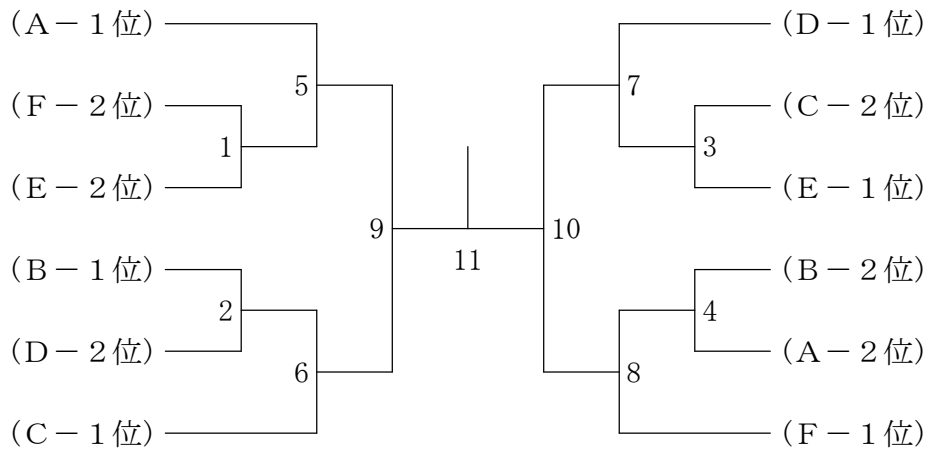

小学3年生男子シングルスB

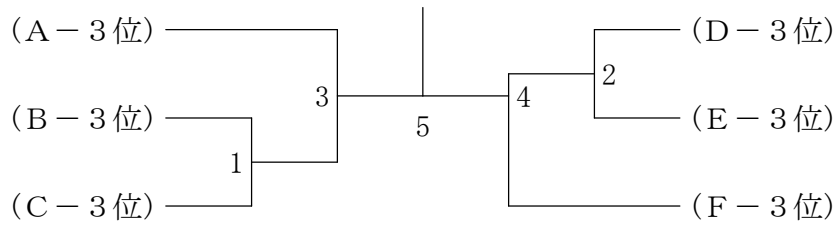

令和6年度仙台市スポーツ少年団バドミントン新春交流大会 兼 南三県交流大会

小学2年生男子シングルス Aブロック	根 本	松 田	鈴 木	勝 敗	順 位
根本 賢佑 (HS Jr)		3	1		
松田 凜人 (槻木S.C)	3		2		
鈴木 晴也 (燕沢ジュニア)	1	2			

小学2年生男子シングルス Bブロック	熊 谷	今 野	高 橋	勝 敗	順 位
熊谷 耀 (塩竈JBC)		3	1		
今野 颯人 (田子ジュニア)	3		2		
高橋 琉海 (立川パドスポ少)	1	2			

小学2年生男子シングルス Cブロック	大 槻	松 田	松 浦	勝 敗	順 位
大槻 葵 (槻木S.C)		3	1		
松田 煌大 (上山ジュニア)	3		2		
松浦 晃翔 (燕沢ジュニア)	1	2			

小学2年生男子シングルス Dブロック	滝 田	竹 田	安 藤	勝 敗	順 位
滝田 一翔 (天童市パドスポ少)		3	1		
竹田 拓叶 (燕沢ジュニア)	3		2		
安藤 光珠 (横倉ジュニア)	1	2			

小学2年生男子シングルス Eブロック	櫻 井	針 生	鈴 木	勝 敗	順 位
櫻井 陽真 (南部シャトル)		3	1		
針生 航希 (槻木S.C)	3		2		
鈴木 濤 (燕沢ジュニア)	1	2			

小学2年生男子シングルス 決勝トーナメント

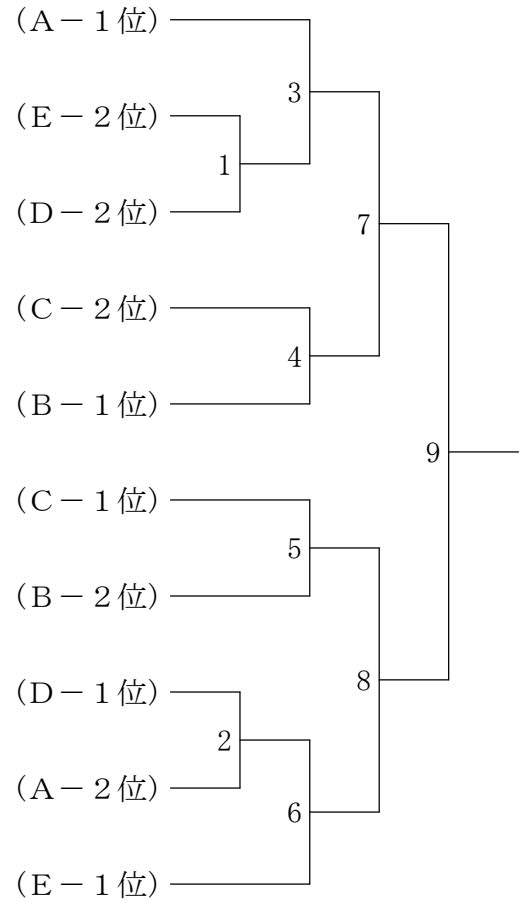

小学2年生男子シングルスB

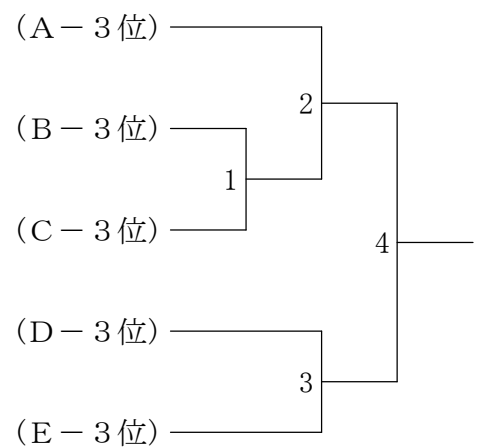

令和6年度仙台市スポーツ少年団バドミントン新春交流大会 兼 南三県交流大会

小学6年生女子シングルス Aブロック	谷口	五十嵐	花輪	勝敗	順位
谷口 琉莉 (大曲バドスピッツ)		3	1		
五十嵐 未来 (鶴岡城北バドスポ少)	3		2		
花輪 小夏 (天童市バドスポ少)	1	2			

小学6年生女子シングルス Bブロック	岩 渕	富 樫	相 澤	佐 藤	勝敗	順位
岩渕 侑愛 (南方ジュニア)		3	1			
富樫 結愛 (山口スポ少)	3			—	2	
相澤 心美 (燕沢ジュニア)	1				4	
佐藤 愛風 (WBC)		—	2	4		

小学6年生女子シングルス Cブロック	大 崎	堀	本 田	勝敗	順位
大崎 夢花 (燕沢ジュニア)		3	1		
堀 新 菜 (南部シャトル)	3		2		
本田 陽咲 (松陵シャトルズ)	1	2			

小学6年生女子シングルス Dブロック	門 馬	高 谷	遠 藤	勝敗	順位
門馬 ななみ (いわきジュニア)		3	1		
高谷 未奈 (田子ジュニア)	3		2		
遠藤 心里愛 (南方ジュニア)	1	2			

小学6年生女子シングルス Eブロック	佐 藤	山 川	武 山	勝敗	順位
佐藤 心花 (塩竈JBC)		3	1		
山川 桃佳 (愛宕ディオ)	3		2		
武山 莉央 (にしずみスポ少)	1	2			

小学6年生女子シングルス Fブロック	遠 藤	小 林	成 田	勝敗	順位
遠藤 あやの (塩竈JBC)		3	1		
小林 未詩 (愛宕ディオ)	3		2		
成田 樹莉 (鶴岡城北バドスポ少)	1	2			

小学6年生女子シングルス Gブロック	片 平	高 橋	高 橋	勝敗	順位
片平 さら (燕沢ジュニア)		3	1		
高橋 愛理 (田子ジュニア)	3		2		
高橋 琉美 (長井JSC)	1	2			

小学6年生女子シングルス Hブロック	山 路	上 林	煤 賀	勝敗	順位
山路 璃乃 (燕沢ジュニア)		3	1		
上林 あみ (門田ジュニア)	3		2		
煤賀 栞那 (大曲バドスピッツ)	1	2			

小学6年生女子シングルス Iブロック	矢 吹	古 館	佐 藤	勝敗	順位
矢吹 旬々 (GPWジュニア)		3	1		
古館 夢彩 (古川ジュニア)	3		2		
佐藤 結月 (田子ジュニア)	1	2			

小学6年生女子シングルス Jブロック	三 嶽	吉 田	秋 庭	土 井	勝敗	順位
三嶽 あかり (古川ジュニア)		3	1			
吉田 千華 (松陵シャトルズ)	3			—	2	
秋庭 虹七 (山口スポ少)	1				4	
土井 乃々葉 (燕沢ジュニア)		—	2	4		



令和6年度仙台市スポーツ少年団バドミントン新春交流大会 兼 南三県交流大会

小学6年生女子シングルス Kブロック	熊谷	高橋	亀井	勝敗	順位
熊谷 心結 (塩竈JBC)		3	1		
高橋 麻 (長井JSC)	3		2		
亀井 咲希 (南方ジュニア)	1	2			

小学6年生女子シングルス 決勝トーナメント

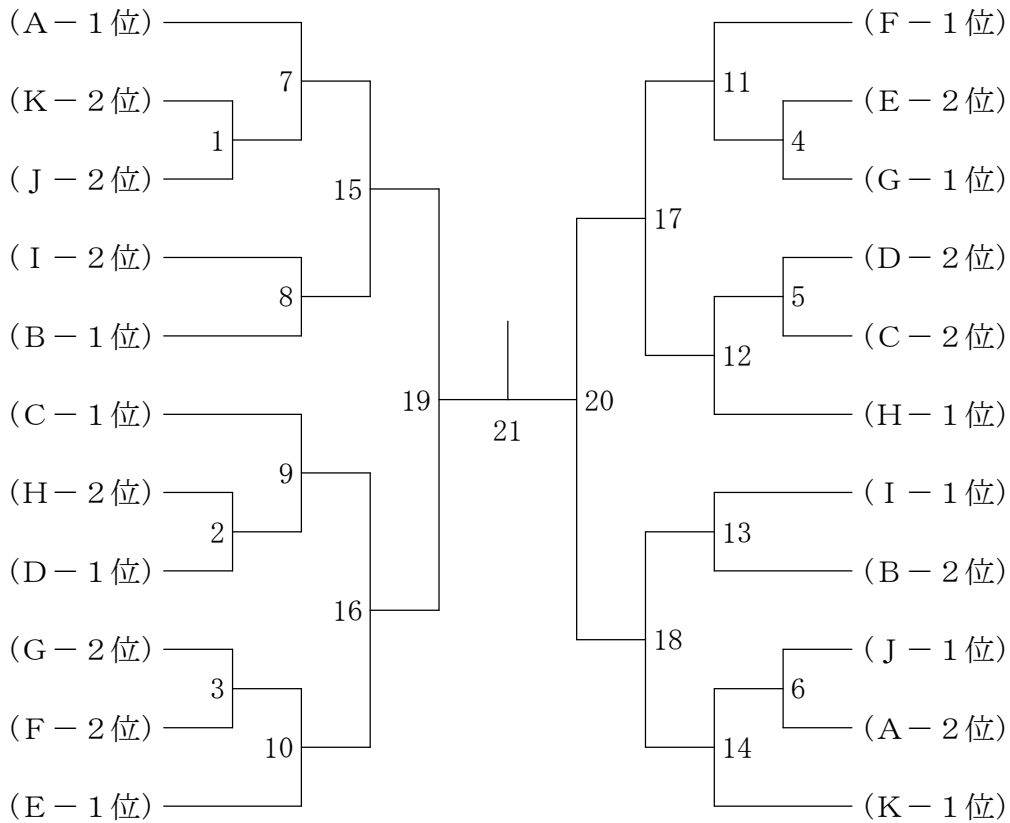

小学6年生女子シングルスB

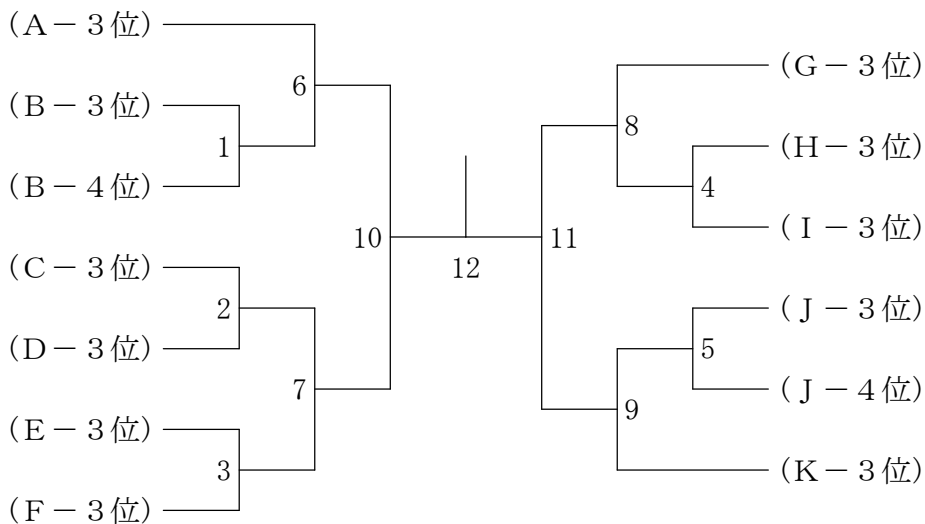

令和6年度仙台市スポーツ少年団バドミントン新春交流大会 兼 南三県交流大会

小学6年生女子ダブルス Aブロック	吉本 久保木	中村 佐藤	齋藤 藤	勝敗	順位
吉本 紫乃 久保木 美羽 (いわきアカデミー)		3	1		
中村 和乃花 佐藤 新奈 (上山ジュニア)	3		2		
齋藤 優妃 佐藤 望心 (須賀川ジュニア)	1	2			

小学6年生女子ダブルス Bブロック	山口 長澤	齋藤 藤岡	佐藤 千田	勝敗	順位
山口 心寧 長澤 葵 (南部シャトル)		3	1		
齋藤 柚月 浜岡 美織 (鶴岡城北バドスポ少)	3		2		
佐藤 里菜 千田 明梨 (横倉ジュニア)	1	2			

小学6年生女子ダブルス Cブロック	大和田 澁谷	五十嵐 佐藤	大川 川藤	勝敗	順位
大和田 明里 澁谷 百華 (いわきジュニア)		3	1		
五十嵐 穂乃 佐藤 柚乃 (鶴岡城北バドスポ少)	3		2		
大川 朝美 佐藤 日央 (鶴岡六学区バド)	1	2			

小学6年生女子ダブルス Dブロック	近藤 高橋	齋藤 藤屋	高橋 元木	勝敗	順位
近藤 穂香 高橋 莉央 (田子ジュニア)		3	1		
齋藤 結菜 花屋 ひまり (上山ジュニア)	3		2		
高橋 唯奈 元木 優里 (奥羽JBC)	1	2			

小学6年生女子ダブルス 決勝トーナメント

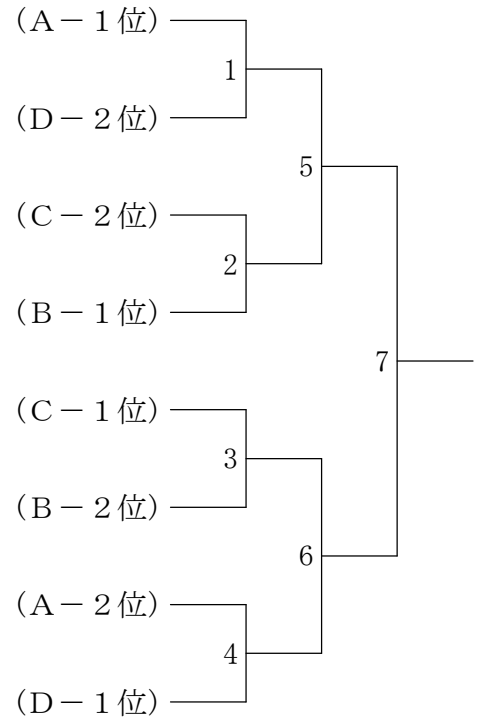

小学6年生女子ダブルスB

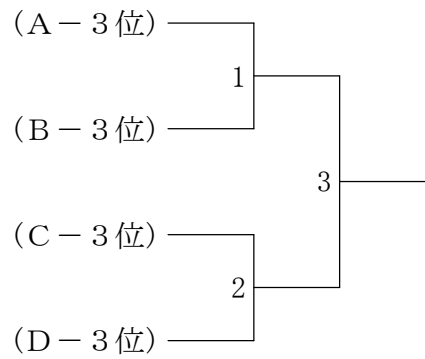

令和6年度仙台市スポーツ少年団バドミントン新春交流大会 兼 南三県交流大会

小学5年生女子シングルス Aブロック	猪狩	堤	渡邊	勝敗	順位
猪狩 玲那 (G-egg club)		3	1		
堤 梨乃愛 (古川ジュニア)	3		2		
渡邊 凜生 (南方ジュニア)	1	2			

小学5年生女子シングルス Bブロック	橋本	鈴木	渡邊	勝敗	順位
橋本 凜 (松陵シャトルズ)		3	1		
鈴木 杏菜 (南方ジュニア)	3		2		
渡邊 結菜 (GPWジュニア)	1	2			

小学5年生女子シングルス Cブロック	宮内	阿部	五十嵐	勝敗	順位
宮内 柚妃 (鶴岡城北バドスポ)		3	1		
阿部 結香 (鹿島台Jrスポ)	3		2		
五十嵐 杏珠 (田子ジュニア)	1	2			

小学5年生女子シングルス Dブロック	安藤	門脇	泉	勝敗	順位
安藤 七羽 (いわきジュニア)		3	1		
門脇 彩香 (南方ジュニア)	3		2		
泉 野々花 (燕沢ジュニア)	1	2			

小学5年生女子シングルス Eブロック	安藤	島貫	竹田	勝敗	順位
安藤 光彩 (横倉ジュニア)		3	1		
島貫 暖花 (愛宕ディオ)	3		2		
竹田 結菜 (燕沢ジュニア)	1	2			

小学5年生女子シングルス Fブロック	黒坂	加藤	陳	勝敗	順位
黒坂 陽花 (奥羽JBC)		3	1		
加藤 星来 (大曲バドスピッツ)	3		2		
陳 多米 (古川ジュニア)	1	2			

小学5年生女子シングルス Gブロック	鎌田	西山	井上	勝敗	順位
鎌田 梨乃 (塩竈JBC)		3	1		
西山 ひなた (松陵シャトルズ)	3		2		
井上 陽愛 (天童市バドスポ)	1	2			

小学5年生女子シングルス Hブロック	猪股	及川	地神	勝敗	順位
猪股 しずく (横倉ジュニア)		3	1		
及川 華穂 (南方ジュニア)	3		2		
地神 杏奈 (鶴岡城北バドスポ)	1	2			

小学5年生女子シングルス Iブロック	佐藤	三上	井熊	勝敗	順位
佐藤 美琴 (松陵シャトルズ)		3	1		
三上 愛友 (奥羽JBC)	3		2		
井熊 みなみ (燕沢ジュニア)	1	2			

小学5年生女子シングルス Jブロック	遠藤	宇田	星	勝敗	順位
遠藤 夢姫 (鶴岡六学区バド)		3	1		
宇田 彩里 (古川ジュニア)	3		2		
星 明里 (北方クラブ)	1	2			

令和6年度仙台市スポーツ少年団バドミントン新春交流大会 兼 南三県交流大会

小学5年生女子シングルス Kブロック	小幡	岸浪	富樫	勝敗	順位
小幡 陽夏 (燕沢ジュニア)		3	1		
岸浪 優花 (にしづみスポ少)	3		2		
富樫 美緒 (鶴岡城北バドスポ少)	1	2			

小学5年生女子シングルス Lブロック	木村	丸亀	大原	山路	勝敗	順位
木村 青依 (鶴岡城北バドスポ少)		3	1			
丸亀 陽菜乃 (塩竈JBC)	3			2		
大原 彩葉 (G-egg club)	1			4		
山路 星那 (燕沢ジュニア)		2	4			

小学5年生女子シングルス Mブロック	品田	岩渕	福井	勝敗	順位
品田 奈緒 (GPWジュニア)		3	1		
岩渕 結衣 (南方ジュニア)	3		2		
福井 さら (南部シャトル)	1	2			

小学5年生女子シングルス 決勝トーナメント

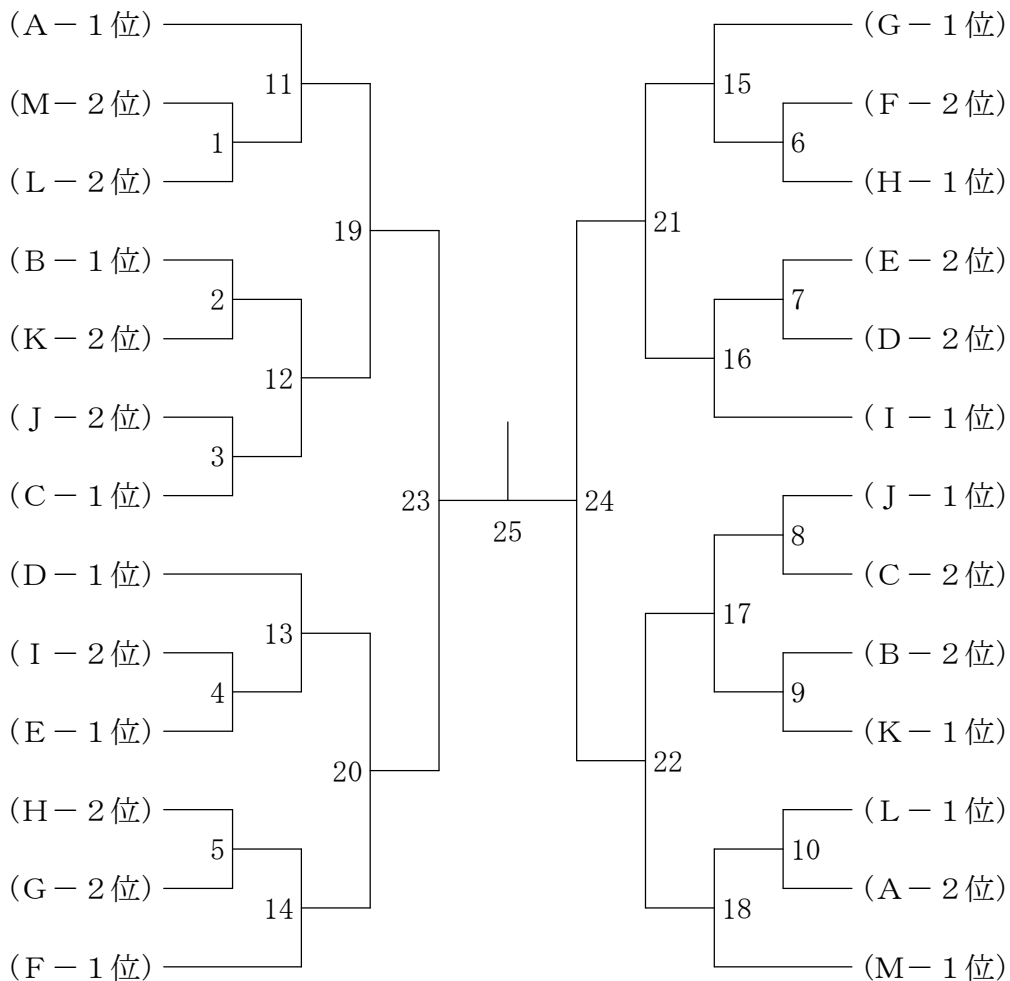

令和6年度仙台市スポーツ少年団バドミントン新春交流大会 兼 南三県交流大会  
小学5年生女子シングルスB

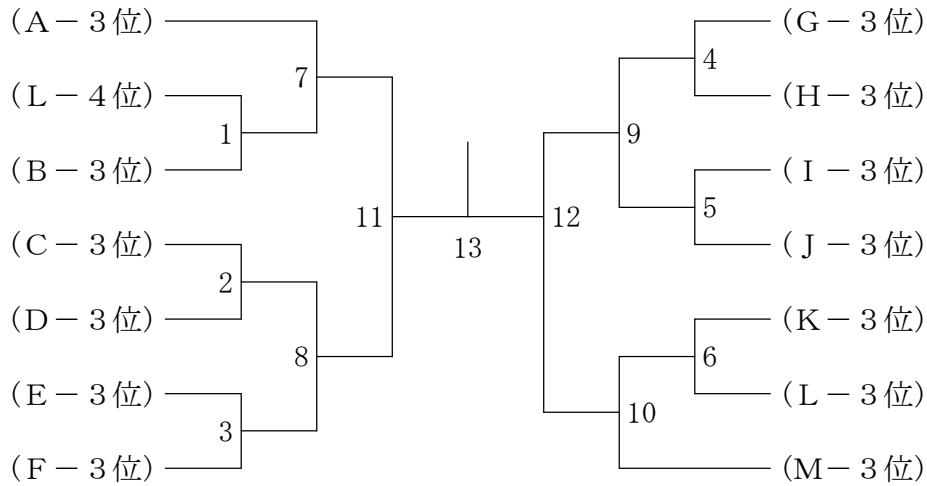

小学5年生女子ダブルス Aブロック	鈴木 奥	木田 吉	佐藤 田	藤井 小笠原	勝敗	順位
鈴木 悠莉 (松陵シャトルズ) 奥田 奈々子			3	1		
佐藤 栞菜 (鶴岡城北バドスポ少) 吉田 文世	3			2		
藤井 愛梨 (槻木S.C) 小笠原 風和	1	2				

小学5年生女子ダブルス 決勝トーナメント

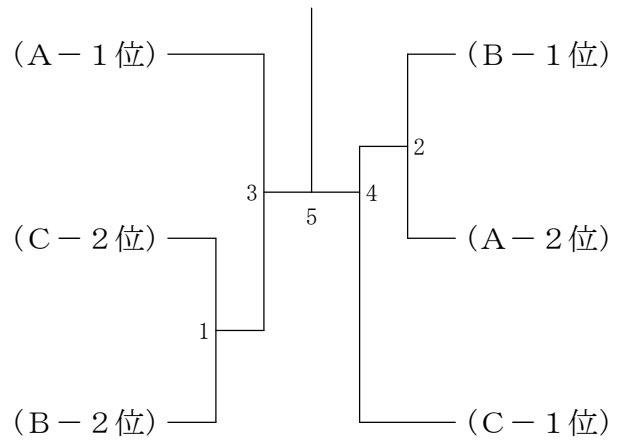

小学5年生女子ダブルス Bブロック	鈴木 齋	木藤 小	竹田 野	後藤 照	藤井 今	山口 野	勝敗	順位
鈴木 陽茉莉 (須賀川ジュニア) 齋藤 彩羽			3	1		—		
竹田 芽瑠 (横倉ジュニア) 小野 愛莉	3					2		
後藤 紗英 (大曲バドスピリッツ) 照井 蒼颯	1					4		
山口 紗良 (南部シャトル) 今野 叶瑛	—	2	4					

小学5年生女子ダブルスB

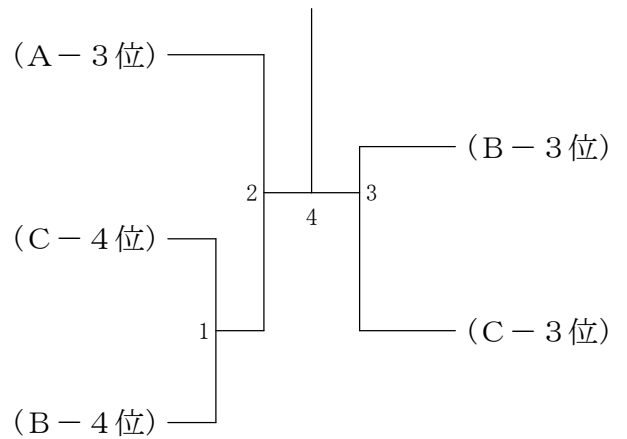

小学5年生女子ダブルス Cブロック	佐藤 佐	藤大 伊	瀧大 太	堀米 田	石山 齋	山藤	勝敗	順位
佐藤 かれん (鶴岡六学区バド) 佐藤 凜々維			3	1		—		
大瀧 優光 (致道スポ少) 伊藤 梨乃	3					2		
堀米 咲花 (にしづみスポ少) 太田 もも	1					4		
石山 葵唯 (日新バドスポ少) 齋藤 羽菜	—	2	4					

令和6年度仙台市スポーツ少年団バドミントン新春交流大会 兼 南三県交流大会

小学4年生女子シングルス Aブロック	北澤	岩城	宮下	勝敗	順位
北澤 瑠花 (塩竈JBC)		3	1		
岩城 葵 (鶴岡六学区バド)	3		2		
宮下 暉梨 (燕沢ジュニア)	1	2			

小学4年生女子シングルス Bブロック	渡邊	宮森	居勝	敗	順位
渡邊 芽生 (南方ジュニア)		3	1		
宮 りんか (にしづみスポ少)	3		2		
森居 奈央 (立川バドスポ少)	1	2			

小学4年生女子シングルス Cブロック	星川	小野寺	松浦	勝敗	順位
星川 瑚々音 (奥羽JBC)		3	1		
小野寺 憂衣 (立川バドスポ少)	3		2		
松浦 怜加 (燕沢ジュニア)	1	2			

小学4年生女子シングルス Dブロック	相馬	菊地	瀧口	勝敗	順位
相馬 はる (田子ジュニア)		3	1		
菊地 香那 (白河ひがし)	3		2		
瀧口 楓奈 (山ロスポ少)	1	2			

小学4年生女子シングルス Eブロック	佐野	本田	煤賀	勝敗	順位
佐野 心咲 (米沢南部JBC)		3	1		
本田 陽乃香 (松陵シャトルズ)	3		2		
煤賀 玲那 (大曲バドスピリッツ)	1	2			

小学4年生女子シングルス Fブロック	釧持	佐藤	渡辺	勝敗	順位
釧持 葵 (立川バドスポ少)		3	1		
佐藤 乎依 (鶴岡六学区バド)	3		2		
渡辺 陽葵 (鹿島台Jrスポ少)	1	2			

小学4年生女子シングルス Gブロック	小松	増田	小野寺	勝敗	順位
小松 風華 (大曲バドスピリッツ)		3	1		
増田 美羽 (塩竈JBC)	3		2		
小野寺 陽南 (立川バドスポ少)	1	2			

小学4年生女子シングルス Hブロック	高橋	武山	榎本	勝敗	順位
高橋 希子 (HS Jr)		3	1		
武山 碧那 (鹿島台Jrスポ少)	3		2		
榎本 優里 (致道スポ少)	1	2			

小学4年生女子シングルス Iブロック	鈴木	星川	秋山	勝敗	順位
鈴木 くるみ (燕沢ジュニア)		3	1		
星川 夕來 (奥羽JBC)	3		2		
秋山 芽緒 (いわきジュニア)	1	2			

小学4年生女子シングルス Jブロック	遠藤	福井	青砥	勝敗	順位
遠藤 初姫 (いわきアカデミー)		3	1		
福井 美咲 (南部シャトル)	3		2		
青砥 結叶 (古川ジュニア)	1	2			

令和6年度仙台市スポーツ少年団バドミントン新春交流大会 兼 南三県交流大会  
小学4年生女子シングルス 決勝トーナメント

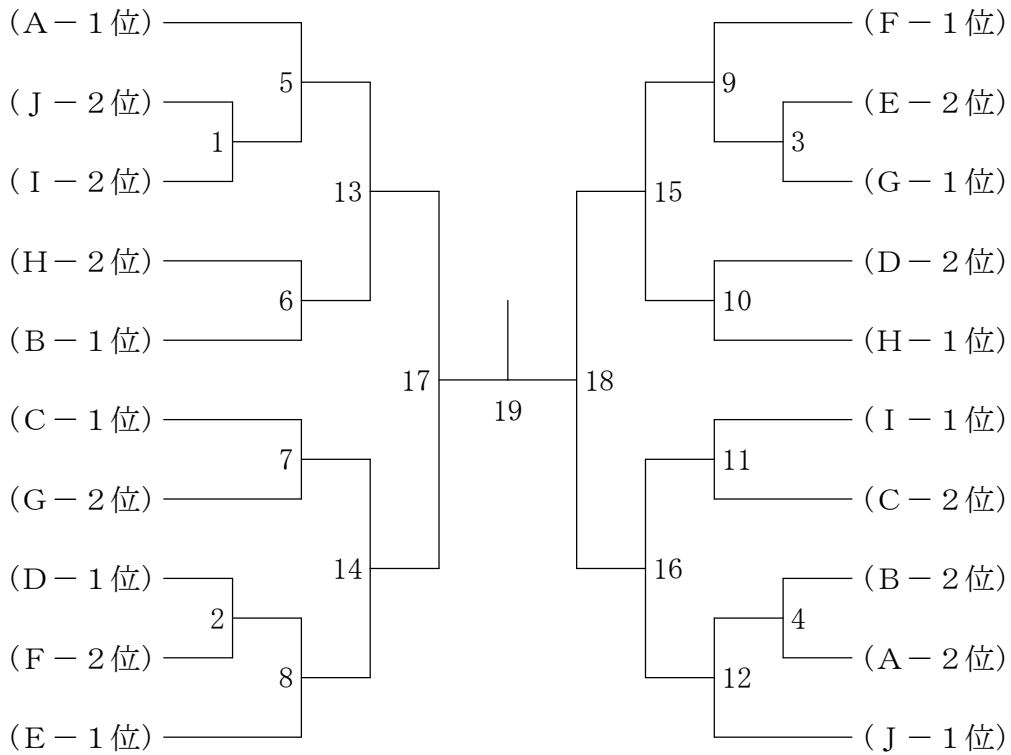

小学4年生女子シングルスB

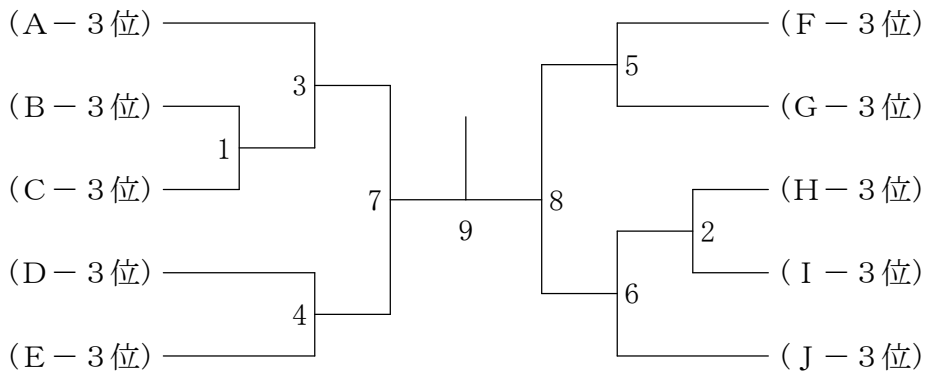

令和6年度仙台市スポーツ少年団バドミントン新春交流大会 兼 南三県交流大会

小学4年生女子ダブルス Aブロック	遠藤 井上	藤上 布佐	田藤 星土	星井 勝敗	順位
遠藤 夏々海 井上 紗帆 (G-egg club)		3	1		
布田 愛華 佐藤 結衣 (横倉ジュニア)	3		2		
星 柚羽 土井 琴葉 (燕沢ジュニア)	1	2			

小学4年生女子ダブルス 決勝トーナメント

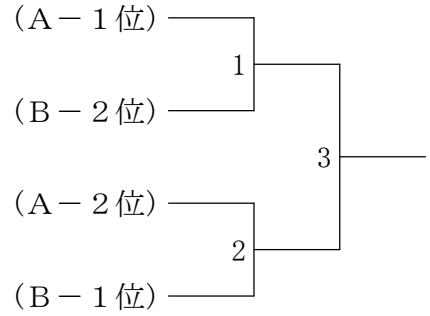

小学4年生女子ダブルス Bブロック	蒲生 鈴木	生木 大戸	長谷川 樫尾	後藤 尾藤	竹田 勝敗	田谷 順位
蒲生 柚杏 鈴木 葵子 (長井JSC)		3	1			
大戸 あかり 長谷川 愛絆 (鶴岡六学区バド)	3				2	
樫尾 咲奏 後藤 沙希 (大曲バドスピリッツ)	1				4	
竹田 璃帆 田谷 悠夏 (横倉ジュニア)		2	4			

小学4年生女子ダブルスB

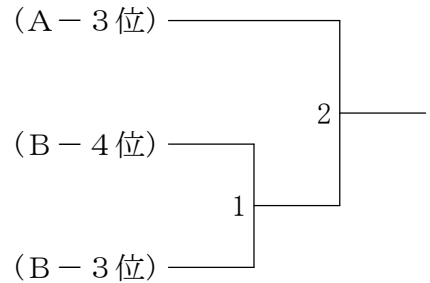

小学3年生女子シングルスB

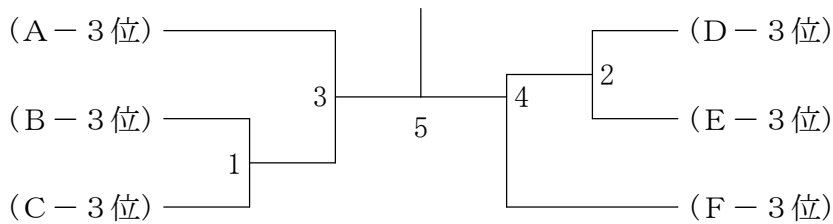



令和6年度仙台市スポーツ少年団バドミントン新春交流大会 兼 南三県交流大会

小学3年生女子シングルス Aブロック	熊谷	佐藤	吉住	勝敗	順位
熊谷 叶愛 (塩竈JBC)		3	1		
佐藤 莉里愛 (古川ジュニア)	3		2		
吉住 風音 (鶴岡城北バドスポ)	1	2			

小学3年生女子シングルス Bブロック	芦原	大和田	石田	勝敗	順位
芦原 希美 (奥羽JBC)		3	1		
大和田 莉沙 (HS Jr)	3		2		
石田 杏珠 (燕沢ジュニア)	1	2			

小学3年生女子シングルス Cブロック	滝口	渡邊	伊藤	勝敗	順位
滝口 りの (山ロスポ)		3	1		
渡邊 咲月 (HS Jr)	3		2		
伊藤 安央生 (致道スポ)	1	2			

小学3年生女子シングルス Dブロック	橋本	北山	猪狩	勝敗	順位
橋本 華 (松陵シャトルズ)		3	1		
北山 華子 (鶴岡城北バドスポ)	3		2		
猪狩 秋羽 (HS Jr)	1	2			

小学3年生女子シングルス Eブロック	丸亀	三上	鈴木	勝敗	順位
丸亀 朱理 (塩竈JBC)		3	1		
三上 愛菜 (奥羽JBC)	3		2		
鈴木 羽衣 (南方ジュニア)	1	2			

小学3年生女子シングルス Fブロック	和島	大瀧	齋藤	勝敗	順位
和島 有 (山ロスポ)		3	1		
大瀧 零月 (致道スポ)	3		2		
齋藤 千尋 (にしずみスポ)	1	2			

小学3年生女子シングルス 決勝トーナメント

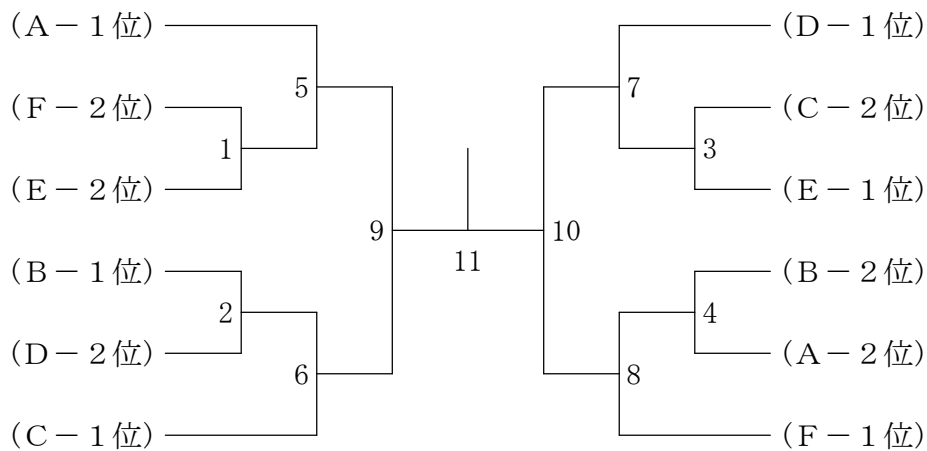

令和6年度仙台市スポーツ少年団バドミントン新春交流大会 兼 南三県交流大会

小学2年生女子シングルス Aブロック	星川	青砥	今野	勝敗	順位
星川 笑舞 (奥羽JBC)		3	1		
青砥 凜音 (古川ジュニア)	3		2		
今野 明莉 (上山ジュニア)	1	2			

小学2年生女子シングルス Bブロック	佐藤	菊地	兒島	井熊	勝敗	順位
佐藤 羽 (田子ジュニア)		3	1			
菊地 咲良 (GPWジュニア)	3			2		
兒島 緋莉 (槻木S.C)	1			4		
井熊 なぎさ (燕沢ジュニア)		2	4			

小学2年生女子シングルス Cブロック	大河内	橋本	加納	勝敗	順位
大河内 梓 (いわきジュニア)		3	1		
橋本 葵 (松陵シャトルズ)	3		2		
加納 芽依 (槻木S.C)	1	2			

小学2年生女子シングルス Dブロック	佐藤	齋藤	狩野	勝敗	順位
佐藤 雫 (鶴岡城北バドスポ)		3	1		
齋藤 虹歩 (須賀川ジュニア)	3		2		
狩野 葉那 (燕沢ジュニア)	1	2			

小学2年生女子シングルス Eブロック	佐々木	鈴木	藤原	勝敗	順位
佐々木 明日香 (鹿島台Jrsポ少)		3	1		
鈴木 麻友 (いわきジュニア)	3		2		
藤原 滯心 (燕沢ジュニア)	1	2			

小学2年生女子シングルス Fブロック	佐藤	鈴木	後藤	勝敗	順位
佐藤 樹奈 (上山ジュニア)		3	1		
鈴木 花菜 (愛宕ディオ)	3		2		
後藤 莉音 (槻木S.C)	1	2			

小学2年生女子シングルス Gブロック	鈴木	佐藤	堤	勝敗	順位
鈴木 莉央 (南部シャトル)		3	1		
佐藤 六花 (鹿島台Jrsポ少)	3		2		
堤 梨那 (古川ジュニア)	1	2			

小学2年生女子シングルス Hブロック	武山	木村	堀米	小山田	勝敗	順位
武山 惺蘭 (鹿島台Jrsポ少)		3	1			
木村 一葉 (上山ジュニア)	3			2		
堀米 虹花 (にしずみスポ少)	1			4		
小山田 結彩 (燕沢ジュニア)		2	4			

小学2年生女子シングルス Iブロック	原田	佐藤	星川	勝敗	順位
原田 愛依菜 (WBC)		3	1		
佐藤 陽華 (槻木S.C)	3		2		
星川 陽穂 (奥羽JBC)	1	2			

令和6年度仙台市スポーツ少年団バドミントン新春交流大会 兼 南三県交流大会

小学2年生女子シングルス 決勝トーナメント

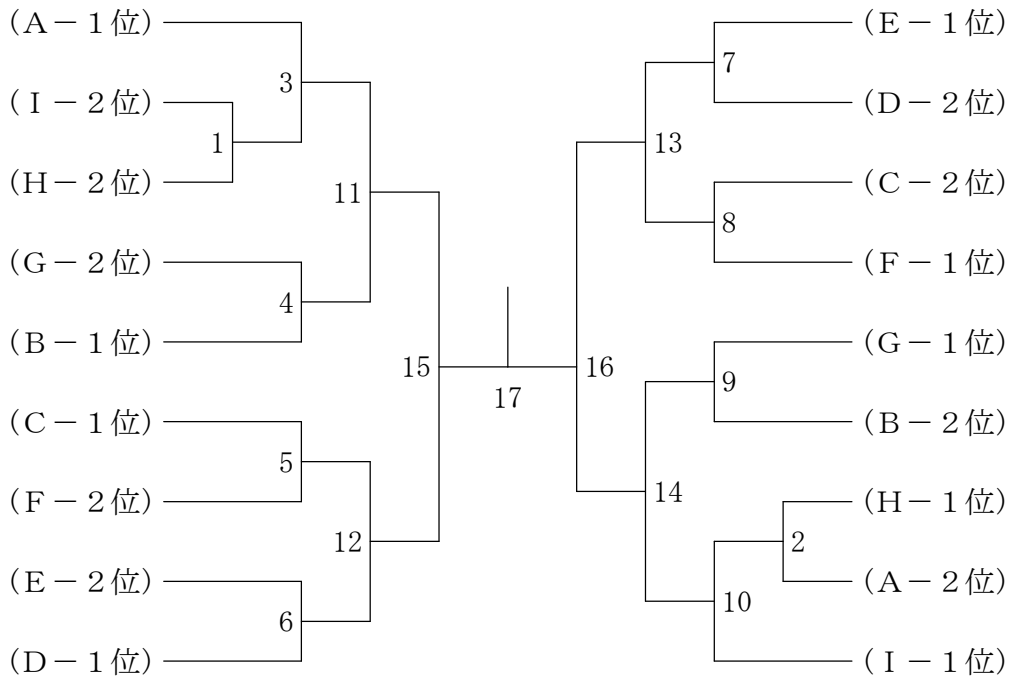

小学2年生女子シングルスB

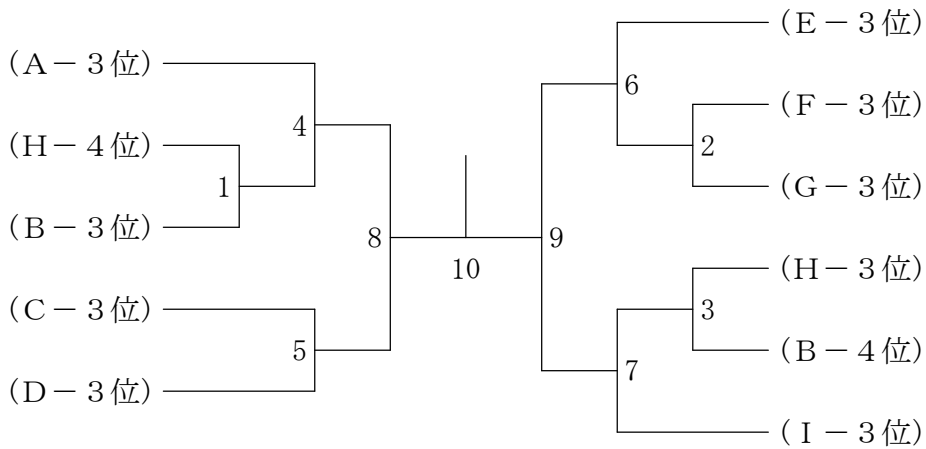

令和6年度仙台市スポーツ少年団バドミントン新春交流大会 兼 南三県交流大会

中学生男子シングルス Aブロック	西塔	渡部	伊藤	勝敗	順位
西塔 剣聖 (山形七中)		3	1		
渡部 拓都 (行健中)	3		2		
伊藤 煌徠 (登米町スポ少)	1	2			

中学生男子シングルス Bブロック	鈴木	星	木村	勝敗	順位
鈴木 啓太 (イッシーズジュニア)		3	1		
星 月陽 (北方クラブ)	3		2		
木村 陽斗 (鹿島台Jrスポ少)	1	2			

中学生男子シングルス Cブロック	山口	門脇	佐竹	勝敗	順位
山口 真 (南部シャトル)		3	1		
門脇 慶心 (日新中学)	3		2		
佐竹 航太 (横倉ジュニア)	1	2			

中学生男子シングルス Dブロック	渡辺	千葉	渡部	勝敗	順位
渡辺 旬 (槻木S.C)		3	1		
千葉 正旺 (古川ジュニア)	3		2		
渡部 湊介 (高島中学)	1	2			

中学生男子シングルス Eブロック	江井	伊藤	佐藤	勝敗	順位
江井 誠史朗 (GPWジュニア)		3	1		
伊藤 桜佑 (鹿島台Jrスポ少)	3		2		
佐藤 煌空 (愛宕ディオ)	1	2			

中学生男子シングルス Fブロック	野口	小松	庄司	勝敗	順位
野口 流星 (古川ジュニア)		3	1		
小松 祇音 (大曲バドスピリッツ)	3		2		
庄司 匠 (にしずみスポ少)	1	2			

中学生男子シングルス Gブロック	鏡	宗像	鈴井	勝敗	順位
鏡 亜琉 (上山ジュニアBC)		3	1		
宗像 丈 (GPWジュニア)	3		2		
鈴井 唯煌 (西多賀中学)	1	2			

中学生男子シングルス Hブロック	竹田	大和田	山科	勝敗	順位
竹田 誓士 (山形第二中)		3	1		
大和田 悠斗 (いわきジュニア)	3		2		
山科 倫太郎 (鮭川中)	1	2			

中学生男子シングルス Iブロック	品田	八鍬	佐藤	長橋	勝敗	順位
品田 知希 (GPWジュニア)		3	1			
八鍬 隼人 (鮭川中)	3			2		
佐藤 璃一 (松陵シャトルズ)	1			4		
長橋 拓睦 (鹿島台Jrスポ少)		2	4			

中学生男子シングルス Jブロック	下山	阿崎	遠藤	勝敗	順位
下山 周 (明倫学園)		3	1		
阿崎 大和 (北方クラブ)	3		2		
遠藤 想空 (SMILE PEACE)	1	2			

令和6年度仙台市スポーツ少年団バドミントン新春交流大会 兼 南三県交流大会

中学生男子シングルス 決勝トーナメント

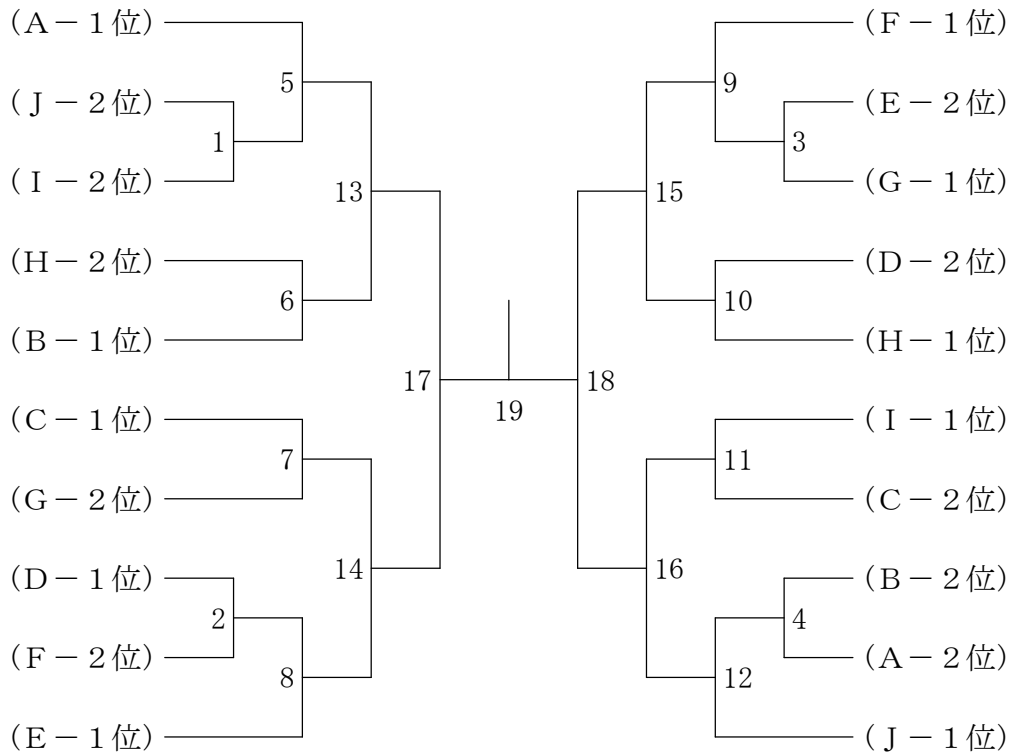

中学生男子シングルスB

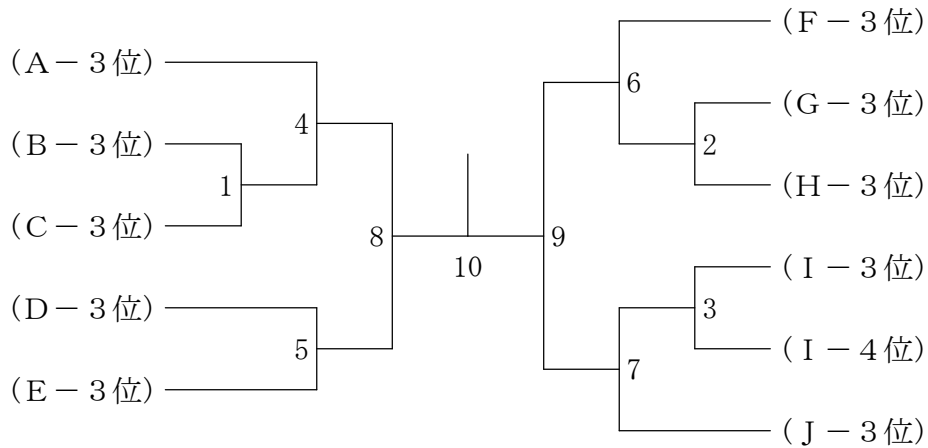

令和6年度仙台市スポーツ少年団バドミントン新春交流大会 兼 南三県交流大会

中学生男子ダブルス Aブロック	赤坂 永井 浅田	坂永 井	久間 永 横	田山	勝敗	順位
赤坂 奏風 (横倉ジュニア) 佐久間 悠誓		3	1			
永井 延虎 (いわきジュニア) 永井 孝虎	3		2			
浅田 悠太 (にしづみスポ少) 横山 泰士	1	2				

中学生男子ダブルス Bブロック	須藤 滝口 穴戸 松田	藤口 川	戸口 土	田館	勝敗	順位
須藤 彩冴 (天童二中) 滝口 斗桜雅		3	1			
穴戸 碧 (GPWジュニア) 川口 晴澄	3		2			
松田 龍次朗 (燕沢ジュニア) 土館 碧音	1	2				

中学生男子ダブルス Cブロック	青野 田中 佐々木	野木 高 橋	鈴木 大 野	勝敗	順位
青野 圭吾 (高畠中学) 鈴木 昭太郎		3	1		
田中 想真 (古川ジュニア) 高橋 楓汰	3		2		
佐々木 和輝 (にしづみスポ少) 大野 煌斗	1	2			

中学生男子ダブルス Dブロック	野尻 武藤 高橋	尻田 佐 藤	今田 早 坂	勝敗	順位
野尻 朗礼 (鮭川中) 今田 丈太郎		3	1		
武藤 有汰 (田子ジュニア) 佐藤 凜空	3		2		
高橋 翔星 (日新中学) 早坂 佑羽 (大蔵中学)	1	2			

中学生男子ダブルス Eブロック	荒木 長谷川 佐々木	高 嶋 澤 地	翔 琉 地 佐	勝敗	順位
荒木 翔琉 (鮭川中) 高嶋 琥		3	1		
長谷川 和也 (松陵シャトルズ) 澤地 龍	3		2		
佐々木 龍雅 (北方クラブ) 佐藤 翔輝	1	2			

中学生男子ダブルス Fブロック	阿太 邊 眞 崎 庄子	太田 田 三 浦	将 崎 山	勝敗	順位
阿邊 柊太 (山形第十中) 太田 将歩 (天童第二中)		3	1		
眞崎 生守 (燕沢ジュニア) 三浦 弘之介	3		2		
庄子 友翔 (鹿島台Jrスポ少) 山谷 琉大	1	2			

中学生男子ダブルス Gブロック	太田 仁 藤 柴 田	齋藤 佐 賀 武 花	龍斗 賀 花	勝敗	順位
太田 圭人 (横倉ジュニア) 齋藤 龍斗		3	1		
仁藤 快晴 (松陵シャトルズ) 佐賀 風海	3		2		
柴田 直樹 (大曲バドスピリッツ) 武花 空輝	1	2			

令和6年度仙台市スポーツ少年団バドミントン新春交流大会 兼 南三県交流大会

中学生男子ダブルス 決勝トーナメント

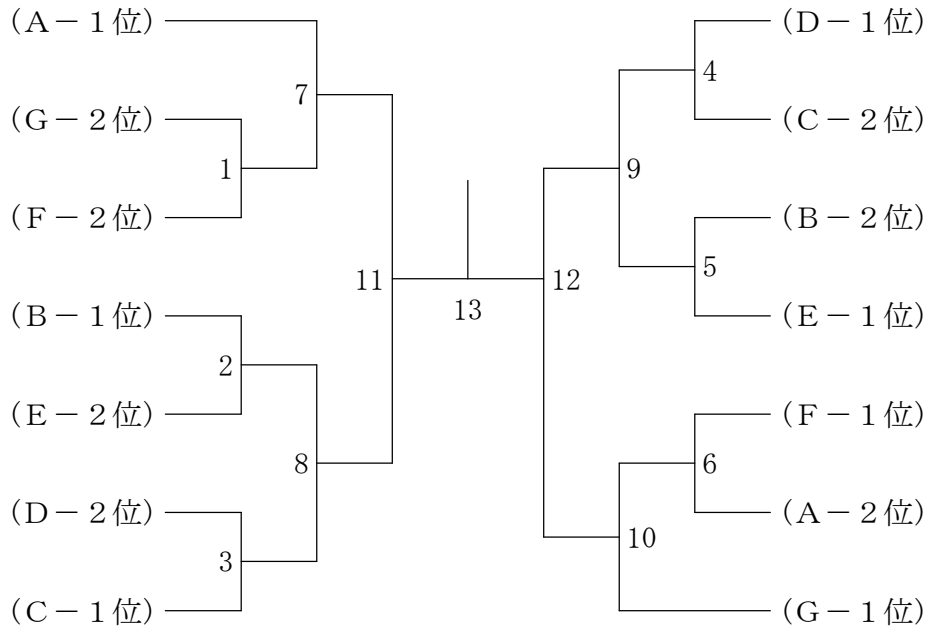

中学生男子ダブルスB

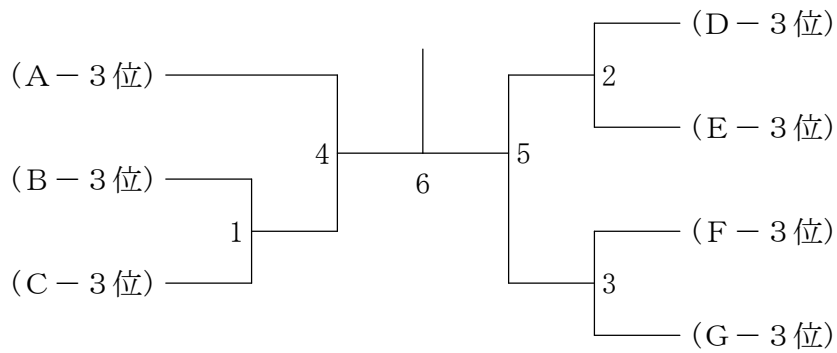

令和6年度仙台市スポーツ少年団バドミントン新春交流大会 兼 南三県交流大会

中学生女子シングルス Aブロック	菅野	千葉	柏崎	勝敗	順位
菅野 恵愛 (天童二中)		3	1		
千葉 美江 (燕沢ジュニア)	3		2		
柏崎 ゆめ (登米町スポ少)	1	2			

中学生女子シングルス Bブロック	鈴木	門脇	金野	渡邊	勝敗	順位
鈴木 那々実 (松陵シャトルズ)		3	1			
門脇 千夏 (南方ジュニア)	3			2		
金野 そら (横倉ジュニア)	1			4		
渡邊 柚希 (山形七中)		2	4			

中学生女子シングルス Cブロック	加藤	上林	桜井	勝敗	順位
加藤 彩萌 (槻木S.C)		3	1		
上林 めい (門田ジュニア)	3		2		
桜井 奏空 (燕沢ジュニア)	1	2			

中学生女子シングルス Dブロック	石澤	田口	瀬戸	勝敗	順位
石澤 杏果 (山形第六中)		3	1		
田口 美代 (南部シャトル)	3		2		
瀬戸 舞桜来 (田子ジュニア)	1	2			

中学生女子シングルス Eブロック	大崎	藤井	古川	勝敗	順位
大崎 花恋 (燕沢ジュニア)		3	1		
藤井 結愛 (槻木S.C)	3		2		
古川 千紘 (門田ジュニア)	1	2			

中学生女子シングルス Fブロック	岡元	堀米	後藤	勝敗	順位
岡元 花 (鹿島台Jrスポ少)		3	1		
堀米 結花 (にしづみスポ少)	3		2		
後藤 結風 (大曲バドスピリッツ)	1	2			

中学生女子シングルス Gブロック	木村	北郷	鈴木	勝敗	順位
木村 有那 (上山ジュニアBC)		3	1		
北郷 妃菜 (鹿島台Jrスポ少)	3		2		
鈴木 真優 (にしづみスポ少)	1	2			

中学生女子シングルス Hブロック	伊藤	和田	飯渕	勝敗	順位
伊藤 夕葵 (鮭川中)		3	1		
和田 琉愛 (ファーストシャトルクラブ)	3		2		
飯渕 愛結 (燕沢ジュニア)	1	2			

中学生女子シングルス Iブロック	千葉	三條	吉田	勝敗	順位
千葉 美月 (燕沢ジュニア)		3	1		
三條 優々花 (横倉ジュニア)	3		2		
吉田 みゆう (鹿島台Jrスポ少)	1	2			

中学生女子シングルス Jブロック	安藤	岡崎	長倉	勝敗	順位
安藤 心那 (いわきジュニア)		3	1		
岡崎 未織 (松陵シャトルズ)	3		2		
長倉 叶歩 (南方ジュニア)	1	2			



令和6年度仙台市スポーツ少年団バドミントン新春交流大会 兼 南三県交流大会

中学生女子シングルス Kブロック	色 摩	平	亀 井	勝 敗	順 位
色摩 人紅 (米沢ジュニア)		3	1		
平 杏 莉 (登米町スポ少)	3		2		
亀井 菜央 (南方ジュニア)	1	2			

中学生女子シングルス Lブロック	吉 田	柿 崎	岸 浪	勝 敗	順 位
吉田 咲楽 (燕沢ジュニア)		3	1		
柿崎 みのり (ファーストシャトルクラブ)	3		2		
岸浪 紗奈 (にしずみスポ少)	1	2			

中学生女子シングルス Mブロック	遠 藤	本 田	鈴 木	勝 敗	順 位
遠藤 亜純 (鹿島台Jrスポ少)		3	1		
本田 陽彩 (松陵シャトルズ)	3		2		
鈴木 里彩 (山形第三中)	1	2			

中学生女子シングルス Nブロック	瀧 口	佐 藤	佐 藤	勝 敗	順 位
瀧口 莉香 (天童二中)		3	1		
佐藤 心望 (上山ジュニアBC)	3		2		
佐藤 永彩 (燕沢ジュニア)	1	2			

中学生女子シングルス Oブロック	秋 保	佐 藤	菊 地	勝 敗	順 位
秋保 美鳳 (槻木S.C)		3	1		
佐藤 虹菜 (南部シャトル)	3		2		
菊地 琴羽 (にしずみスポ少)	1	2			

中学生女子シングルス Pブロック	榊	弓 田	北 郷	勝 敗	順 位
榊 優月 (横倉ジュニア)		3	1		
弓田 心菜 (門田ジュニア)	3		2		
北郷 友菜 (鹿島台Jrスポ少)	1	2			

中学生女子シングルス Qブロック	伊 藤	佐 藤	熊 田	勝 敗	順 位
伊藤 来桜 (鮭川中)		3	1		
佐藤 美愛 (燕沢ジュニア)	3		2		
熊田 そあ (松陵シャトルズ)	1	2			

中学生女子シングルス Rブロック	根 本	池 田	高 橋	播 磨	勝 敗	順 位
根本 風花 (ファーストシャトルクラブ)		3	1			
池田 小夏 (日新中学)	3			2		
高橋 萌花 (天童二中)	1			4		
播磨 咲希 (いわきジュニア)		2	4			

中学生女子シングルス Sブロック	酒 井	千 尋	加 藤	勝 敗	順 位
酒井 ゆの (横倉ジュニア)		3	1		
千尋 唯稀 (松陵シャトルズ)	3		2		
加藤 瑠菜 (大曲バドスピリッツ)	1	2			

令和6年度仙台市スポーツ少年団バドミントン新春交流大会 兼 南三県交流大会

中学生女子シングルス 決勝トーナメント

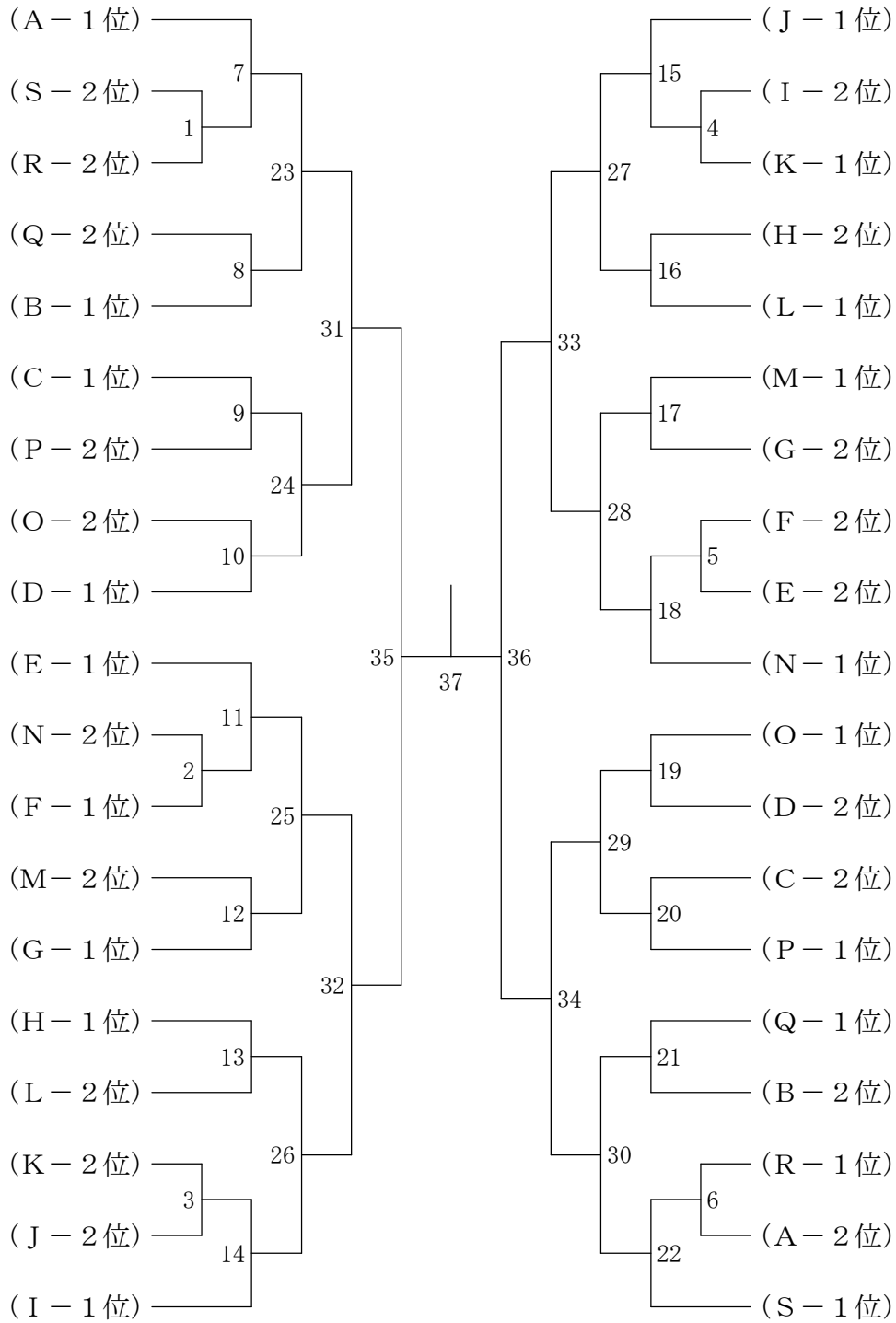

令和6年度仙台市スポーツ少年団バドミントン新春交流大会 兼 南三県交流大会

中学生女子シングルスB

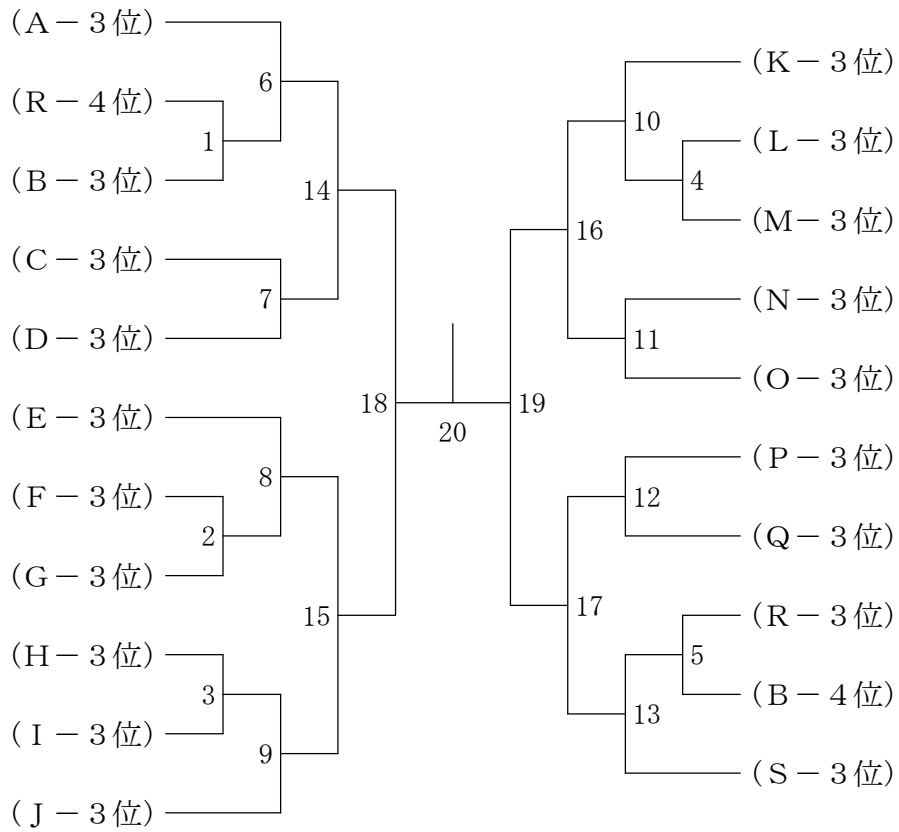

令和6年度仙台市スポーツ少年団バドミントン新春交流大会 兼 南三県交流大会

中学生女子ダブルス Aブロック	荒中	瀬鉢	米工	谷藤	村上	勝敗	順位
荒瀬 結里 (日新中学) 中鉢 結香 (新庄中学)			3	1			
米谷 日和 (登米町スポ少) 工藤 煌愛	3			2			
村上 茉優 (にしづみスポ少) 森 優芽香	1	2					

中学生女子ダブルス Bブロック	岡本	榎後	尾藤	柴亀	崎井	芦名	勝敗	順位
岡本 美空 (松陵シャトルズ) 梅 あかり			3	1				
榎尾 彩那 (大曲バドスピリッツ) 後藤 結奈	3				2			
柴崎 瑠 (南方ジュニア) 亀井 愛心	1					4		
芦名 真央 (にしづみスポ少) 笠松 采華			2	4				

中学生女子ダブルス Cブロック	舟嶋	針生	平堀	井川	勝敗	順位
舟嶋 華椰 (登米町スポ少) 佐藤 碧空		3	1			
針生 栞奈 (槻木S.C.) 大槻 奈々海	3		2			
平井 暖樂 (プラバド) 堀川 紗花	1	2				

中学生女子ダブルス Dブロック	井上	畑中	阿部	勝敗	順位
井上 夏帆 (SMILE PEACE) 大原 優陽		3	1		
畑中 夢帆 (山形七中) 青山 実乃梨	3		2		
阿部 江那 (南方ジュニア) 星 瑞希	1	2			

中学生女子ダブルス Eブロック	鈴木	片岡	小濱	濱藤	勝敗	順位
鈴木 蘭音 (米沢ジュニア) 佐藤 寧来 (明倫学園)		3	1			
片岡 未里愛 (プラバド) 眞下 藍咲	3		2			
小濱 結愛 (登米町スポ少) 後藤 彩之	1	2				

中学生女子ダブルス Fブロック	鈴木	齋藤	馬淵	勝敗	順位
鈴木 羽美 (燕沢ジュニア) 齊藤 希洸		3	1		
齋藤 瑠菜 (愛宕ジュニア) 富樫 歩紗	3		2		
馬淵 未飛 (松陵シャトルズ) 瀬川 結実	1	2			

中学生女子ダブルス Gブロック	菊地	鈴木	泉渡	佐藤	勝敗	順位
菊地 咲羽 (白河ひがし) 佐川 瑠花		3	1			
鈴木 奏 (南方ジュニア) 嘉藤 羽那	3			2		
泉 萌桃 (プラバド) 渡辺 紋菜	1			4		
佐藤 蓮華 (槻木S.C.) 後藤 玲月		2	4			

中学生女子ダブルス Hブロック	須藤	高橋	佐々木	勝敗	順位
須藤 紅嘉 (横倉ジュニア) 佐藤 心音		3	1		
高橋 咲来 (にしづみスポ少) 渡邊 莉子	3		2		
佐々木 愛華 (大曲バドスピリッツ) 澁谷 優華	1	2			

令和6年度仙台市スポーツ少年団バドミントン新春交流大会 兼 南三県交流大会

中学生女子ダブルス 決勝トーナメント

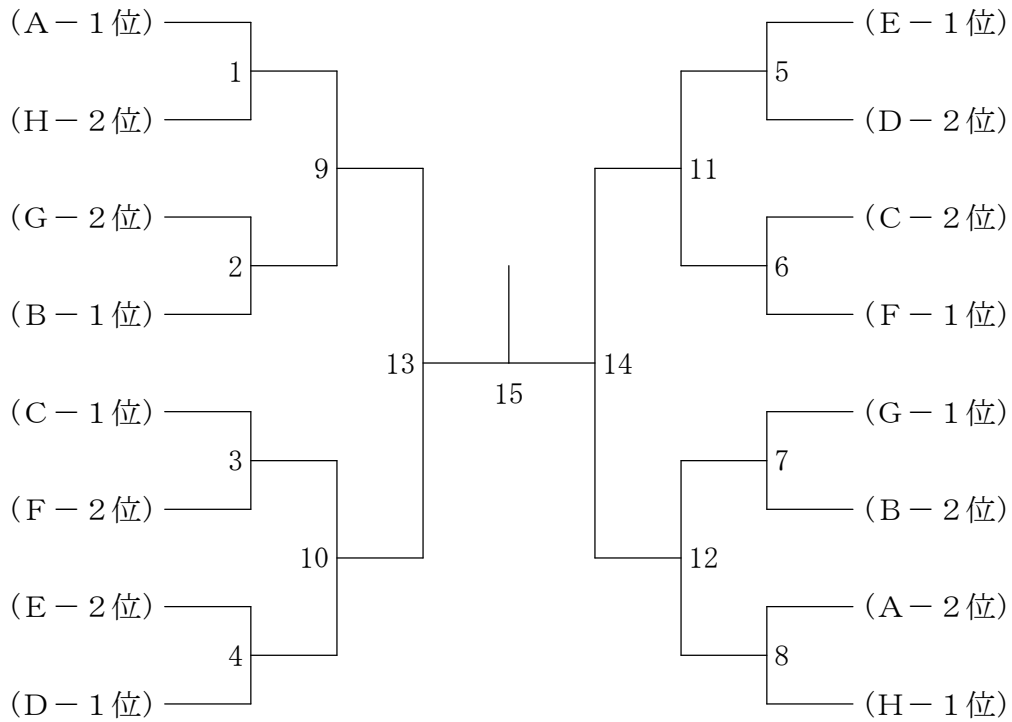

中学生女子ダブルスB

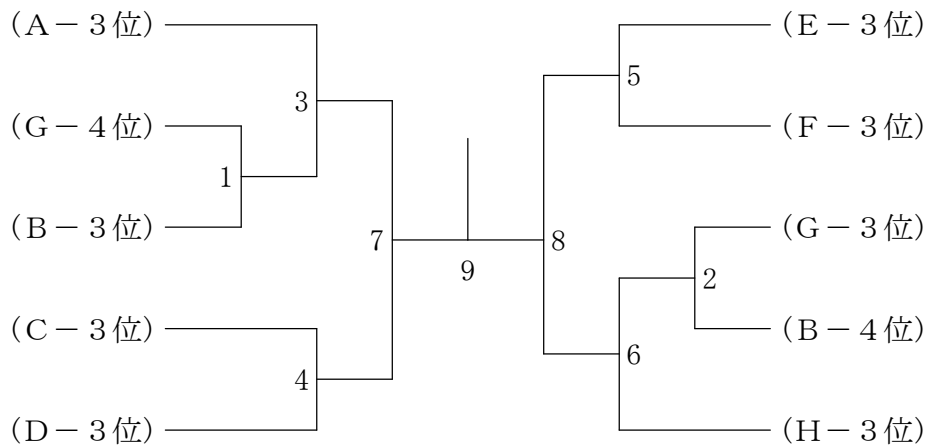

# 大会の記録

		男子シングルス				男子ダブルス							
		6年生	5年生	4年生	3年生以下	6年		5年		4年		3年以下	
第1回 H23.12.10 (2012年) 宮城野体育館	優勝	嶺岸 洸 鹿島台ジュニア	齋藤 晃輝 横倉ジュニア	鶴岡 真人 鹿島台ジュニア	大石 衛 横倉ジュニア	米田 郁哉 山本 岬 燕沢ジュニア	齋藤 晃輝 伴野 匠 横倉ジュニア	阿住 翼 鶴岡 真人 鹿島台ジュニア	大石 衛 伴野 響 横倉ジュニア				
	準優勝	川音 裕也 裏磐梯ジュニア	伴野 匠 横倉ジュニア	阿住 翼 鹿島台ジュニア	伴野 響 横倉ジュニア	浅野目 侑斗 嶺岸 洸 鹿島台ジュニア	佐藤 孝伸 熊谷 翔 鹿島台ジュニア	大河原 拓海 遠藤 陸 東和スポ少	八島 宏弥 石井 志叶文 横倉ジュニア				
	3位	阿部 海里 横倉ジュニア	佐藤 孝伸 鹿島台ジュニア	熊谷 翔 鹿島台ジュニア	大場 啓生 燕沢ジュニア	森 建登 八巻 蓮 角田ジュニア	菅野 雅稀 庄司 健太郎 燕沢ジュニア	八島 良弥 石井 翔生 横倉ジュニア	大内 統馬 千葉 倫也 鹿島台ジュニア				
第2回 H25.2.2 (2013年) 仙台市体育館	優勝	齋藤 晃輝 横倉ジュニア	阿住 翼 鹿島台ジュニア	大場 啓生 燕沢ジュニア	千葉 倫也 鹿島台ジュニア	齋藤 晃輝 伴野 匠 横倉ジュニア	阿住 翼 鶴岡 真人 鹿島台ジュニア	石井 志叶文 伴野 響 横倉ジュニア	大内 統馬 石井 和都 鹿島台ジュニア				
	準優勝	伴野 匠 横倉ジュニア	鶴岡 真人 鹿島台ジュニア	伴野 響 横倉ジュニア	大内 統馬 鹿島台ジュニア	菅野 雅稀 三瓶 航太郎 燕沢ジュニア	大河原 拓海 遠藤 陸 東和スポ少	安斎 悟 佐川 巧 東和スポ少	金田 侑真 山科 陽翔 奥羽JBC				
	3位	佐藤 孝伸 鹿島台ジュニア	大河原 拓海 東和スポ少	伊藤 翔 東和スポ少	山科 陽翔 奥羽JBC	伊藤 瑠海 岩 渕 絃人 田子ジュニア	若月 雄一朗 青木 拓 長井バドスポ少	伊藤 翔 佐藤 聖哉 東和スポ少	島貫 陽仁 高橋 直希 ふじかけスポ少				
第3回 H26.1.25 (2014年) 仙台市体育館	優勝	八島 良弥 横倉ジュニア	大場 啓生 燕沢ジュニア	大内 統馬 鹿島台ジュニア	小林 隼人 大山バドスポ少	大河原 拓海 遠藤 陸 東和スポ少	八島 宏弥 石井 翔生 横倉ジュニア	大内 統馬 千葉 倫也 鹿島台ジュニア	大内 雅也 佐川 稜 東和スポ少				
	準優勝	花輪 幸汰 天童市バドスポ少	八島 宏弥 横倉ジュニア	門脇 令 鶴岡城北スポ少	大内 雅也 東和スポ少	阿住 翼 佐藤 幸成 鹿島台ジュニア	前田 望夢 高橋 貴征 槻木SC	石井 和都 砂山 利蔵 鹿島台ジュニア	佐藤 直紀 小林 隼人 大山バドスポ少				
	3位	青木 拓 長井バドスポ少	伊藤 翔 東和スポ少	千葉 倫也 鹿島台ジュニア	佐久間 健大 東和スポ少	安達 哲太 門脇 令 鶴岡城北スポ少	大場 啓生 阿部 佑暉 燕沢ジュニア	山口 裕輝 小野 寺 慶 田子ジュニア	佐々木 葵智 二瓶 律 田子ジュニア				
第4回 H27.1.31 (2015年) 仙台市体育館	優勝	大場 啓生 燕沢ジュニア	門脇 令 鶴岡城北スポ少	後藤 優季 塩竈ジュニア	油井 颯飛 ふじかけバドスポ少	山科 陽翔 金田 侑真 奥羽JBC	奥山 雄貴 三浦 寛生 沼田小バドスポ少	鳥貫 壮陸 成澤 純太 ふじかけバドスポ少	若月 純一朗 加藤 悠雅 長井バドJSC				
	準優勝	中川 楓磨 沼田小バドスポ少	島貫 陽仁 ふじかけスポ少	難波 魁凌 致道バドスポ少	安藤 颯晟 横倉ジュニア	高橋 直希 渋谷 啓騎 ふじかけバドスポ少	今田 暉 安彦 拓朗 奥羽JBC	遠藤 奨 渡部 凜 えさしガンパーS					
	3位	八島 宏弥 横倉ジュニア	赤松 大杏雅 山口バドスポ少	佐藤 直紀 大山バドスポ少	今田 竜大 奥羽JBC								
第5回 H28.1.30 (2016年) 宮城野体育館	優勝	阿部 佑暉 燕沢ジュニア	大場 世嵐 山口バドスポ少	今田 竜大 奥羽JBC	佐藤 愛翔 大山バドスポ少	大林 大河 青柳 達也 山口バドスポ少	廣岡 宙 廣岡 悠 横倉ジュニア	島貫 壮陸 成澤 純太 ふじかけバドスポ少	若月 純一朗 加藤 悠雅 長井バドJSC				
	準優勝	島貫 陽仁 ふじかけバドスポ少	佐藤 直紀 大山バドスポ少	本宮 颯人 白河ひがしジュニア	大石 琢望 角田ジュニア	赤坂 飛向 齋藤 亮典 角田ジュニア	渡部 海翔 三浦 颯太 致道バドスポ少	森谷 悠人 安孫子 悠也 山口バドスポ少	戸村 大地 小川 陽一朗 角田ジュニア				
	3位	後藤 優季⑤ 塩竈ジュニア	玉手 翔 横倉ジュニア	二瓶 律 郡山ジュニア	西部 陽翔 米沢南部JBC	森 伯翔 塚邊 啓冴 横倉ジュニア							

# 大会の記録

		男子シングルス				男子ダブルス					
		6年生	5年生	4年生	3年生以下	6年	5年	4年	3年以下		
第6回 H29.1.28 (2017年) 宮城野体育館	優勝	後藤 優季 塩竈JBC	今田 竜大 奥羽JBC	玉川 空 GPWジュニア	石沢 太一 ふじかけバドスポ少	/	中屋敷 航士 岡田 青空	燕沢ジュニア	/	/	
	準優勝	大場 世嵐 山口バドスポ少	鈴木 爽来 白河ひがしバドスポ少	大石 琢望 横倉ジュニア	齊藤 要 致道バドスポ少		金萬 快吏 阿部 啓翔	田子ジュニア			
	3位	齋藤 亮典 角田ジュニア	油井 颯飛 ふじかけバドスポ少	若月 純一朗 長井バドJ・S・C	鶴岡 陽向 塩竈JBC		佐藤 翔 安部 優輝	愛島バドクラブ			
		藤田 真矛 GPWジュニア	本宮 颯人 白河ひがしバドスポ少	玉手 天 横倉ジュニア	岩淵 蒼空 前沢ジュニア	阿部 壮汰 佐藤 颯菜	鶴岡城北バドスポ少				
第7回 H30.2.4 (2018年) 宮城野体育館	優勝	島貫 壮陸 ふじかけ	若月 純一朗 長井バドJSC	石沢 太一 ふじかけ	齊藤 要 致道バドスポ少	安藤 颯晟 塚邊 悠冴	横倉ジュニア	玉手 天 井上 椋太	横倉ジュニア	/	
	準優勝	岡田 青空 燕沢ジュニア	西部 陽翔 米沢南部JBC	鶴岡 陽向 塩竈JBC	小林 祐希 立川バドスポ少	佐々木 葵智 岩井 駿	田子ジュニア	加藤 然 我妻 頼	大河原シャトラーズ		
	3位	渡部 凜 えさしガンバー's	扇谷 涼太 古川ジュニア	岩淵 蒼空 前沢ジュニア	仲田 彩凄 白河ひがしジュニア	齋藤 諒汰 木村 優司	愛宕ディオ				
		菅野 夏央 えさしガンバー's	大石 琢望 横倉ジュニア	加藤 悠雅 長井バドJSC	矢吹 隆成 白河ひがしジュニア				武澤 伶和 木村 充希	横倉ジュニア	
									梅津 光利 藤村 悠志	米沢南部JBC	
									渋谷 寛騎 東海林 龍	ふじかけ	
									滝口 叶大 太田 将歩	山口バドスポ少	
第8回 H31.2.2 (2019年) 宮城野体育館	優勝	佐藤 望 (塩竈JBC)	鶴岡 陽向 (塩竈JBC)	熊谷 琳音 (塩竈JBC)	大宮 蒼空 (相馬シャトルズ)	玉手 天 井上 椋太	横倉ジュニア	朝日 小武郎 清水 健吾	GPWジュニア	木村 充希 武澤 伶和	横倉ジュニア
	準優勝	宮澤 慶大 (大河原シャトラーズ)	岩淵 蒼空 (前沢ジュニア)	仲田 彩凄 (白河ひがしバドJr)	中澤 悠太 (塩竈JBC)	我妻 頼 加藤 然	大河原シャトラーズ	後藤 秀斗 平野 匡	燕沢ジュニア	小澤 龍治 菅野 暖人	えさしガンバー's
	3位	鈴木 開斗 (大河原シャトラーズ)	千田 陽和太 (前沢ジュニア)	宮 智浩 (角田ジュニア)	奥山 陽翔 (大曲バドスピリッツ)	西多 優羽 安藤 尚	大河原シャトラーズ	草刈 樹 前田 成都	古川ジュニア	松崎 望央 西多 永羽	大河原シャトラーズ
		扇谷 涼太 (古川ジュニア)	加藤 千尋 (田子ジュニア)	山口 航輝 (田子ジュニア)	柁津 蒼太 (燕沢ジュニア)	佐藤 朔 千葉 颯翔	北方クラブ				
第9回 (2020年)	優勝	新型コロナウイルス感染防止の為中止									
	準優勝										
	3位										
第10回 R3.2.27 (2021年) 宮城野体育館	優勝	宮 智浩 (角田ジュニア)	中澤 悠太 (塩竈ジュニア)	柁津 蒼太 (燕沢ジュニア)	齋藤 龍斗 (横倉ジュニア)	/	/	/	/	/	
	準優勝	千葉 陽翔 (塩竈ジュニア)	熊谷 魁人 (北方クラブ)	後藤 耀太 (塩竈ジュニア)	西村 翔真 (燕沢ジュニア)						
	3位	我妻 夕日 (にしづみスポ少)	玉田 悠海 (横倉ジュニア)	大野 煌斗 (横倉ジュニア)	太田 圭人 (横倉ジュニア)						
		武澤 伶和 (横倉ジュニア)	石川 瑛太 (北方クラブ)	鈴木 悠真 (槻木S. C)	岩淵 蓮 (塩竈ジュニア)						





# 大会の記録

		女子シングルス				女子ダブルス							
		6年生	5年生	4年生	3年生以下	6年		5年		4年		3年以下	
第1回 H23.12.10 (2012年) 宮城野体育館	優勝	武田 穂 田子ジュニア	千葉 海峰乃 鹿島台ジュニア	小山 未咲 塩竈ジュニア	遠藤 麗奈 南方ジュニア	佐藤 仁美 山上 舞夏 塩竈ジュニア	内海 円伽 庄司 茉以 塩竈ジュニア	阿部 礼愛 高田 優衣 塩竈ジュニア	相澤 侑里 齊藤 美海 鹿島台ジュニア				
	準優勝	長塚 葵衣 ふじかげスポ少	植松 美帆 横倉ジュニア	高田 優衣 塩竈ジュニア	原田 美唯 ふじかげスポ少	渡辺 有梨紗 木村 実来 田子ジュニア	神山 歩美 佐藤 優那 塩竈ジュニア	清野 優香 原田 美唯 ふじかげスポ少	遠藤 麗奈 佐々木 留杏 南方ジュニア				
	3位	鶴岡 紗奈 鹿島台ジュニア	内海 円伽 塩竈ジュニア	畠山 愛珠花 田子ジュニア	星 心 裏磐梯ジュニア	星 祐希 猪 彩乃 大河原シャトラーズ	金沢 由奈 矢内 里和 釜子スポ少	尾形 結女 三浦 咲乃 南方ジュニア	武田 優 小松 光奈里 田子ジュニア				
第2回 H25.2.2 (2013年) 仙台市体育館	優勝	和島 百耀 塩竈ジュニア	阿部 礼愛 塩竈ジュニア	原田 美唯 ふじかげスポ少	佐藤 友美 塩竈ジュニア	和島 百耀 神山 歩美 塩竈ジュニア	阿部 礼愛 高田 優衣 塩竈ジュニア	菅原 葵 佐藤 友美 塩竈ジュニア	秋保 日菜胡 小笠原 華菜佳 横倉ジュニア				
	準優勝	神山 歩美 塩竈ジュニア	小笠原 望乃佳 横倉ジュニア	遠藤 麗奈 南方ジュニア	太田 咲 天童市バドスポ少	佐藤 仁美 庄司 茉以 塩竈ジュニア	小笠原 望乃佳 櫻井 紀香 横倉ジュニア	梅津 茉那 加藤 綾菜 長井バドスポ少	畠山 三梨華 武田 優 田子ジュニア				
	3位	千葉 海峰乃 鹿島台ジュニア	阿部 衣純 塩竈ジュニア	鈴木 育実 大山バドスポ少	武田 優 田子ジュニア	石垣 梨果 佐藤 麗那 燕沢ジュニア	内ヶ崎 日菜 佐藤 萌花 鶴岡城北スポ少	石沢 ひかる 大山 珠莉 ふじかげスポ少	日下 綾乃 及川 玲奈 南方ジュニア				
第3回 H26.1.25 (2014年) 仙台市体育館	優勝	櫻井 紀香 横倉ジュニア	遠藤 麗奈 南方ジュニア	佐藤 友美 塩竈ジュニア	遠藤 心夏 上山ジュニア	小笠原 望乃佳 櫻井 紀香 横倉ジュニア	梅津 茉那 加藤 綾菜 長井バドスポ少	佐藤 友美 相澤 侑里 塩竈ジュニア	小笠原 華菜佳 岩佐 姫若 横倉ジュニア				
	準優勝	武田 愛 田子ジュニア	菅原 葵 塩竈ジュニア	太田 咲 天童ジュニア	清野 優香 原田 美唯 横倉ジュニア	清野 優香 原田 美唯 ふじかげスポ少	大竹 真夏果 中川 美南 上山ジュニア	佐藤 舞奈 心夏 上山ジュニア	渡辺 愛夕 熊谷 しゆり 塩竈ジュニア				
	3位	庄司 晴香 天童市バドスポ少	鈴木 育実 大山バドスポ少	相澤 侑里 塩竈ジュニア	武田 優 田子ジュニア	南川 凜佳 秋山 夏凜 田子ジュニア	菅原 葵 佐藤 友美 塩竈ジュニア	荒明 雪楠 菅原 舞紀 大山バドスポ少	鈴木 怜奈 佐藤 姫夏 鹿島台ジュニア				
第4回 H27.1.31 (2015年) 仙台市体育館	優勝	鈴木 育実 大山バドスポ少	相澤 侑里 塩竈ジュニア	小笠原 華菜佳 横倉ジュニア	佐々木 美耀 米沢南部JBC	大竹 真夏果 遠藤 心夏 上山ジュニア	齋藤 梓 齋藤 桜 愛宕デュオ	渡辺 愛夕 熊谷 しゆり 塩竈ジュニア	伊藤 玲奈 佐藤 瑞希 南部シャトル				
	準優勝	遠藤 麗奈 南方ジュニア	齋藤 美海 塩竈ジュニア	武田 優 田子ジュニア	佐藤 野乃 天童市バドスポ少	梅津 茉那 加藤 綾菜 長井バドスポ少	大滝 らら 五十嵐 七海 鶴岡城北スポ少	高橋 小耶 熊耳 日和 田子ジュニア	佐藤 姫夏 千葉 珠愛 鹿島台ジュニア				
	3位	高橋 小夏 田子ジュニア	太田 咲 天童市バドスポ少	畠山 三梨華 田子ジュニア	玉手 花音 横倉ジュニア	中川 美南 伊藤 友香 上山ジュニア	五十嵐 舞 田中 美咲 致道バドスポ少	水上 南瀬 菊池 穂乃香 えさしガンバー'S					
第5回 H28.1.30 (2016年) 宮城野体育館	優勝	今田 ひなた 奥羽JBC	渡辺 愛夕 塩竈ジュニア	佐々木 美耀 米沢南部JBC	後藤 葵 塩竈ジュニア	荒明 雪楠 菅原 舞紀 大山バドスポ少	高橋 小耶 熊耳 日和 田子ジュニア	伊藤 玲奈 佐藤 瑞希 南部シャトル					
	準優勝	遠藤 心夏⑤ 上山ジュニア	小笠原 華菜佳 横倉ジュニア	永岡 由帆 山ロバドスポ少	岩渕 莉奈 松陵シャトルズ	遠藤 楓佳 加茂 楓芽 槻木S.C	安藤 夢望 岩佐 姫若 横倉ジュニア	松田 奈々 榎本 美優 愛宕デュオ					
	3位	阿部 凜 天童市バドスポ少	武田 優 田子ジュニア	大友 結羽 塩竈ジュニア	後藤 諒華 田子ジュニア	菅原 翔華 阿部 朱里 いつきバドスポ少	高橋 花菜 太田 麻夢 横倉ジュニア	大泉 南菜 松田 明日香 大山バドスポ少					
		太田 咲 天童市バドスポ少	松本 雛 塩竈ジュニア	鈴木 ゆり乃 塩竈ジュニア	佐々木 飛華 塩竈ジュニア	木村 このは 小竹 莉子 大山バドスポ少	小山 真央 河口 夢美 ふじかげバドスポ少	梅津 里妃 菊地 琉花 愛宕デュオ					

# 大会の記録

		女子シングルス				女子ダブルス								
		6年生	5年生	4年生	3年生以下	6年		5年		4年		3年以下		
第6回 H29.1.28 (2017年) 宮城野体育館	優勝	松本 雛 塩竈JBC	高橋 寧女 米沢南部JBC	佐々木 飛華 塩竈JBC	後藤 葵 塩竈JBC	畠山 三梨花 高橋 小耶	田子ジュニア	蜂谷 真央 鈴木 ゆり乃	塩竈JBC	黒坂 未来 高橋 花菜	沼田バドスポ少	米沢 七海 千葉 瑠愛	塩竈JBC	
	準優勝	武田 優 田子ジュニア	永岡 由帆 山口バドスポ少	玉手 花音 横倉ジュニア	山川 恵実 ふじかけバドスポ少	安藤 夢望 岩佐 姫若	横倉ジュニア	伊藤 玲奈 佐藤 瑞姫	南部シャトルズ	須田 彩音 小野 安純	塩竈JBC	高橋 千尋 鈴木 乃々香	塩竈JBC	
	3位	渡辺 愛夕 塩竈JBC	内山 陽菜乃 槻木S.C	岩淵 莉奈 松陵シャトルズ	平山 陽梨 塩竈JBC	熊谷 しゆり 宮本 瑞生	塩竈JBC	大友 結羽 千葉 珠愛	塩竈JBC	大友 結羽 千葉 珠愛	塩竈JBC	芝田 優香 大滝 るな	鶴岡城北バドスポ少	上野 優花 上野 優寿
		小笠原 華菜佳 横倉ジュニア	森 菜々美 横倉ジュニア	吉田 芽依 上山ジュニア	原 愛 米沢南部JBC	清野 鈴香 齋藤 優菜	ふじかけバドスポ少	菅原 知珠 水口 紗寧	鶴岡城北バドスポ少	/		室屋 咲空 齋藤 望	米沢南部JBC	
第7回 H30.2.4 (2018年) 宮城野体育館	優勝	鈴木 ゆり乃 塩竈JBC	榎本 美優 愛宕ディオ	千葉 瑠愛 塩竈JBC	木村 ひなの 横倉ジュニア	鈴木 詩音 鈴木 歌音	古川ジュニア	阿部 心春 中塚 歌歩	相馬シャトルズ	原 愛 齋藤 綾音	米沢南部JBC	高橋 心 中野 結愛	米沢南部JBC	
	準優勝	高橋 寧女 米沢南部JBC	奥山 和香子 天童市バドスポ少	後藤 葵 塩竈JBC	花屋 さくら 上山ジュニア	鈴木 有紗 齋藤 美怜	角田ジュニア	武田 知夏 大石 帆香	天童市バドスポ少	武田 実咲希 堀川 遙	天童市バドスポ少	鈴木 愛香 安田 美咲	横倉ジュニア	
	3位	永岡 由帆 山口バドスポ少	岩淵 莉奈 塩竈JBC	山川 恵実 ふじかけ	安在 悠羽 鶴岡城北バドスポ少	/		玉手 花音 木村 心咲	横倉ジュニア	松浦 美桜 千葉 咲笑	北方クラブ	佐藤 もも音 渡部 友里乃	横倉ジュニア	
		伊藤 玲奈 南部シャトルズポ少	吉田 芽依 上山ジュニア	藤田 咲希 GPWジュニア	藤田 那菜 GPWジュニア	/		加賀 日菜里 高橋 杏	愛宕ディオ	岡元 空 岡元 心	鹿島台Jrsポ少	佐々木 佑風 熊坂 結衣	横倉ジュニア	
第8回 H31.2.2 (2019年) 宮城野体育館	優勝	後藤 葵 (塩竈JBC)	米沢 七海 (塩竈JBC)	岩淵 那夏 (塩竈JBC)	大友 未桜 (塩竈JBC)	小玉 和佳奈 山内 こころ	大曲バドスピリッツ	工藤 柚菜 柴田 杏乃	大曲バドスピリッツ	木村 ひなの 鈴木 愛香	横倉ジュニア	佐藤 もも音 渡部 友里乃	横倉ジュニア	
	準優勝	須田 彩音 (塩竈JBC)	鈴木 乃々香 (塩竈JBC)	後藤 美羽 (塩竈JBC)	大原 優陽 (いわきジュニア)	千葉 瑠愛 平山 陽梨	塩竈JBC	熊谷 心花 松浦 美桜	北方クラブ	安田 美咲 山崎 遥陽	横倉ジュニア	田中 泉 大崎 花恋	燕沢ジュニア	
	3位	齋藤 美怜 (角田ジュニア)	千葉 凜央 (塩竈JBC)	千葉 咲笑 (北方クラブ)	久保木 莉子 (いわきジュニア)	玉手 花音 木村 心咲	横倉ジュニア	藤原 奈央 高橋 茉莉	松陵シャトルズ	柘津 葵 船生 紗波	燕沢ジュニア	鈴木 望依 伊藤 宇音	松陵シャトルズ	
		岩淵 莉奈 (塩竈JBC)	高橋 千尋 (塩竈JBC)	久保木 莉子 (いわきジュニア)	本多 梨香子 (いわきジュニア)	加賀 日菜里 高橋 杏	愛宕ディオ	細川 実桜 門脇 璃乃	古川ジュニア	小松 由依 柴田 咲希	大曲バドスピリッツ	/		
第9回 (2020年)	優勝	新型コロナウイルス感染防止の為中止												
	準優勝													
	3位													
第10回 R3.2.27 (2021年) 宮城野体育館	優勝	木村 ひなの (横倉ジュニア)	佐藤 もも音 (横倉ジュニア)	神林 美彩 (古川ジュニア)	主藤 愛結 (塩竈ジュニア)	鈴木 愛香 山崎 遥陽	(横倉ジュニア)	大友 未桜 田中 泉	塩竈ジュニア	片平 こころ 小野 咲空	燕沢ジュニア	鈴木 那々実 吉田 千華	松陵シャトルズ	
	準優勝	佐藤 心美 (塩竈ジュニア)	大崎 花恋 (燕沢ジュニア)	佐藤 心音 (燕沢ジュニア)	須田 響香 (塩竈ジュニア)	日下 愛萌 須藤 百花	松陵シャトルズ	鈴木 望依 伊藤 宇音	松陵シャトルズ	須藤 紅嘉 柘 優月	横倉ジュニア	阿部 和奏 布田 依愛	横倉ジュニア	
	3位	小野 美空 (燕沢ジュニア)	遠藤 寿姫 (古川ジュニア)	渡邊 さくら (田子ジュニア)	矢吹 旬々 (GPWジュニア)	鈴木 丹菜 遠山 愛梨	松陵シャトルズ	米川 未羽菜 新田 結萌	古川ジュニア	岡本 美空 千尋 唯津稀	松陵シャトルズ	秋場 羽葵 鈴木 里穂	松陵シャトルズ	
		岩淵 那夏 (塩竈ジュニア)	内山 佳澄 (槻木S.C)	齊藤 希洸 (燕沢ジュニア)	神林 咲愛 (古川ジュニア)	岩淵 光那 平間 くるみ	槻木S.C	尾形 まりな 飯野 瑠奈	松陵シャトルズ	小野 聡莉 菊地 琴羽	横倉ジュニア	羽鳥 ひかり 菊池 実彩	松陵シャトルズ	



# 大会の記録

		中学生男子				中学生女子						中学生男子				中学生女子			
		シングルス		ダブルス		シングルス		ダブルス				シングルス		ダブルス		シングルス		ダブルス	
第7回 H30.2.4 (2018年) 宮城野体育館	優勝	大場 啓生 燕沢ジュニア		/		半澤 りな 若林クラブ		/		第12回 R5.2.4 (2023年) 宮城野体育館	優勝	荒瀬 海里 (日新中学)	渡辺 萩平 佐々木 蒼月	若林クラブ	上野 優花 (立川中)	中野 結愛	米沢ジュニア		
	準優勝	阿部 佑暉 燕沢ジュニア				赤間 ののか 若林クラブ					準優勝	佐藤 健太 (横倉ジュニア)	高橋 叶成 石井 康太郎	鶴岡第一中	小松 由依 (大曲バドスピリッツ)	鈴木 愛香 安田 美咲	横倉ジュニア		
	3位	塚邊 啓冴 横倉ジュニア 本間 蒼大 古川ジュニア				平塚 雪音 若林クラブ 佐々木 瑠杏 南方ジュニア					3位	熊谷 琳音 (塩竈ジュニア)	木村 充希 玉田 悠海	横倉ジュニア	岩渕 那夏 (塩竈ジュニア)	後藤 美羽 千葉 咲笑	北方クラブ		
第8回 H31.2.2 (2019年) 宮城野体育館	優勝	本間 琉人 (若林クラブ)		厨川 陽哉 佐藤 柚樹 <small>大曲バドスピリッツ</small>		高橋 里菜 (大曲バドスピリッツ)		及川 実生 佐々木 愛果 若林クラブ		第13回 R6.2.10 (2024年) 宮城野体育館	優勝	剣持 光陽 (鶴岡第一中学)	小野 真那斗	奥羽JBC	廣瀬 朱 (鶴六バド)	熊谷 夏葵	鮭川中		
	準優勝	本間 蒼太 (古川ジュニア)		遠藤 陸 水野谷 蓮 <small>いわきジュニア</small>		鈴木 琉花 (大曲バドスピリッツ)		安藤 夢望 中山 奏 若林クラブ			準優勝	玉田 悠海 (横倉ジュニア)	赤坂 奏風 佐久間 悠誓	横倉ジュニア	古澤 花梨 (WBC(天1))	木村 琉夏	登米町スポ少		
	3位	佐々木 葵智 (田子ジュニア)		菅野 清英 佐藤 諒真 <small>宮城野中</small>		熊谷 しゆり (塩竈JBC)		齋藤 和花 瀬齊 さくら 小国中			3位	竹田 誓士 (WBC(山2))	木村 充希 宮 智浩	横倉ジュニア	安藤 心那 (いわきジュニア)	田中 泉	若林クラブ		
第9回 (2020年)	優勝	新型コロナウイルス防止の為中止								第14回 R7.1.25~26 (2025年) 宮城野体育館	優勝								
	準優勝										準優勝								
	3位										3位								
第10回 R3.2.27 (2021年) 宮城野体育館	優勝	岡田 青空 (若林クラブ)		芳賀 優真 中屋 敷航士 若林クラブ		須田 彩音 (塩竈ジュニア)		千葉 瑠愛 平山 陽梨 塩竈ジュニア		第11回 (2022年)	優勝								
	準優勝	佐藤 望 (塩竈ジュニア)		佐々木 葵智 岩井 駿 田子ジュニア		後藤 葵 (塩竈ジュニア)		鈴木 乃々香 高橋 千尋 塩竈ジュニア			準優勝								
	3位	鶴岡 陽向 (塩竈ジュニア)		/		田中 凧 (塩竈ジュニア)		菅野 彩花 村上 奈々未 愛島バドミントン			3位								
	佐藤 健太 (横倉ジュニア)		大久保 さくら (若林クラブ)			豊川 葉生 佐藤 美紅 燕沢ジュニア													
第11回 (2022年)	優勝	新型コロナウイルス防止の為中止								第11回 (2022年)	優勝								
	準優勝										準優勝								
	3位										3位								

1 2 3 4 5 6 7 8 9 10 11 12 13

1 2 3 4 5 6 7 8 9 10 11

1 2 3 4 5 6 7 8 9 10 11

1 2 3 4 5 6 7 8 9 10 11

1 2 3 4 5 6 7 8 9 10 11

1 2 3 4 5 6 7 8 9 10 11 12 13

階段

燕沢ジュニア

槻木S.C

古川・南方・北方

横倉

大曲・いわきジュニア

田子・塩釜

にしづみスポ少

鹿島台

松陵

⑤

④

③

②

①

第一競技場 メインアリーナ

⑩

⑨

⑧

⑦

⑥

1 2 3 4 5 6 7 8 9 10 11 12 13

1 2 3 4 5 6 7 8 9 10 11

1 2 3 4 5 6 7 8 9 10 11

1 2 3 4 5 6 7 8 9 10 11

1 2 3 4 5 6 7 8 9 10 11

1 2 3 4 5 6 7 8 9 10 11 12 13

階段

鶴岡六学区・上山・愛宕

長井・日新・南部シャトル

鶴岡城北

致道・山口・米沢南部

奥羽

門田・HS・白河ひがし・G-egg  
須賀川・GPW・いわきアカデミー

階段

WBC・天童

広幡・立川

入口

入口

通路

通路

中学生観戦席

入口

階段  
1  
2  
3  
4  
5  
6

1 2 3 4 5 6 7 8 9 10 11



1 2 3 4 5 6 7 8 9 10 11

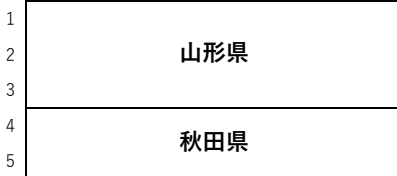

1 2 3 4 5 6 7 8 9 10 11



1 2 3 4 5 6 7 8 9 10 11 12 13



1 2 3 4 5 6

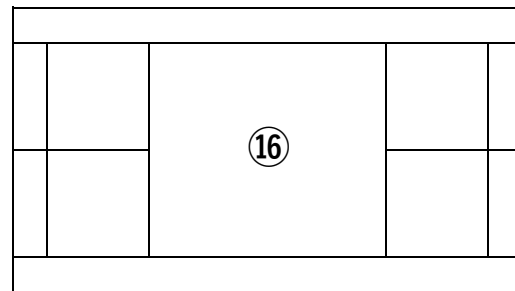
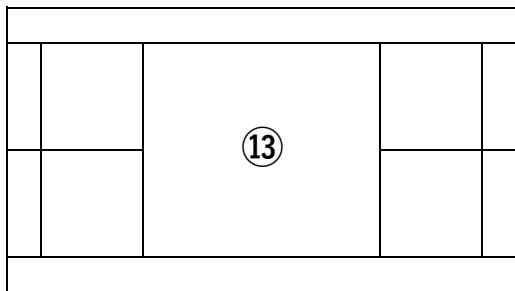
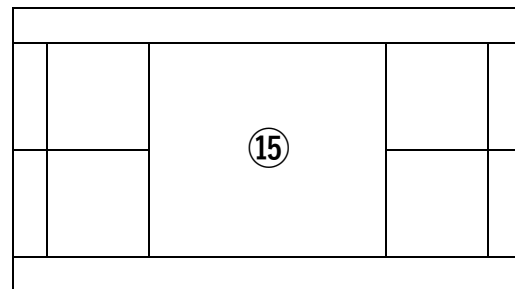
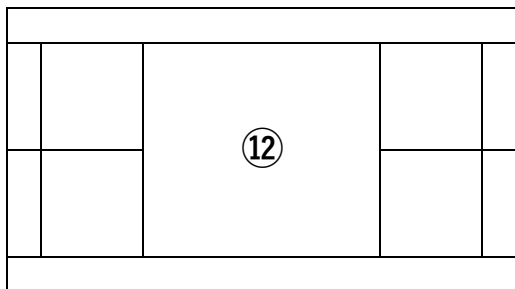
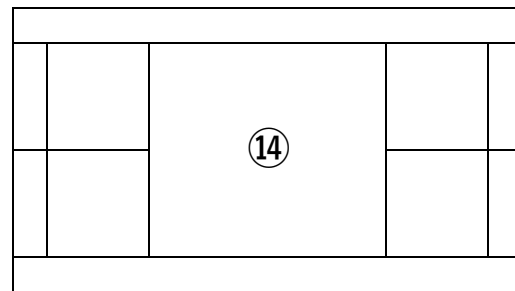
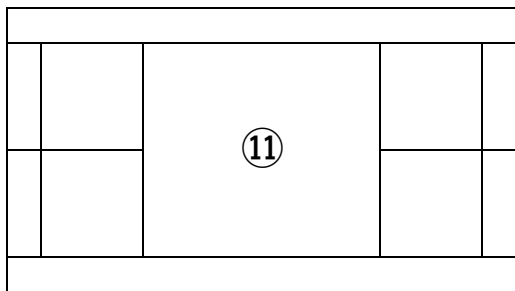

第二競技場

サブアリーナ

# 宮城野体育館 案内図

1F

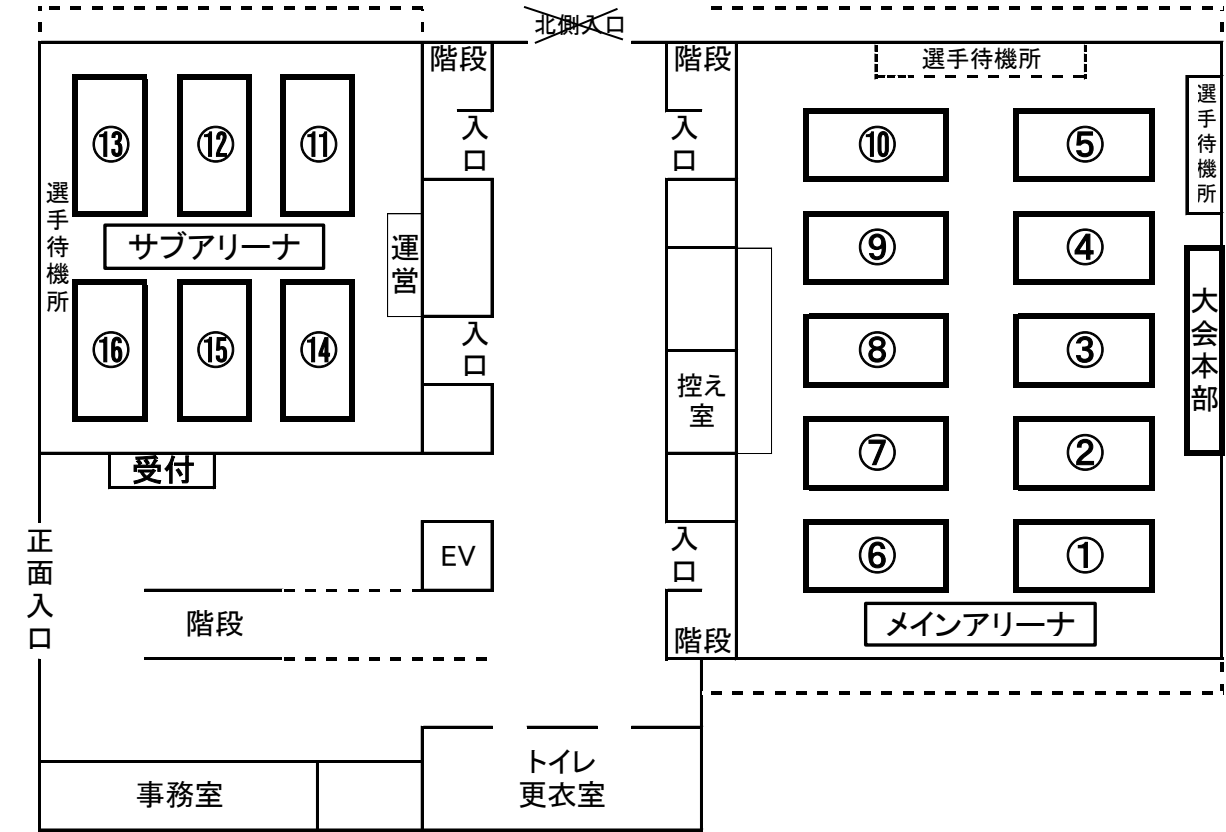

2F

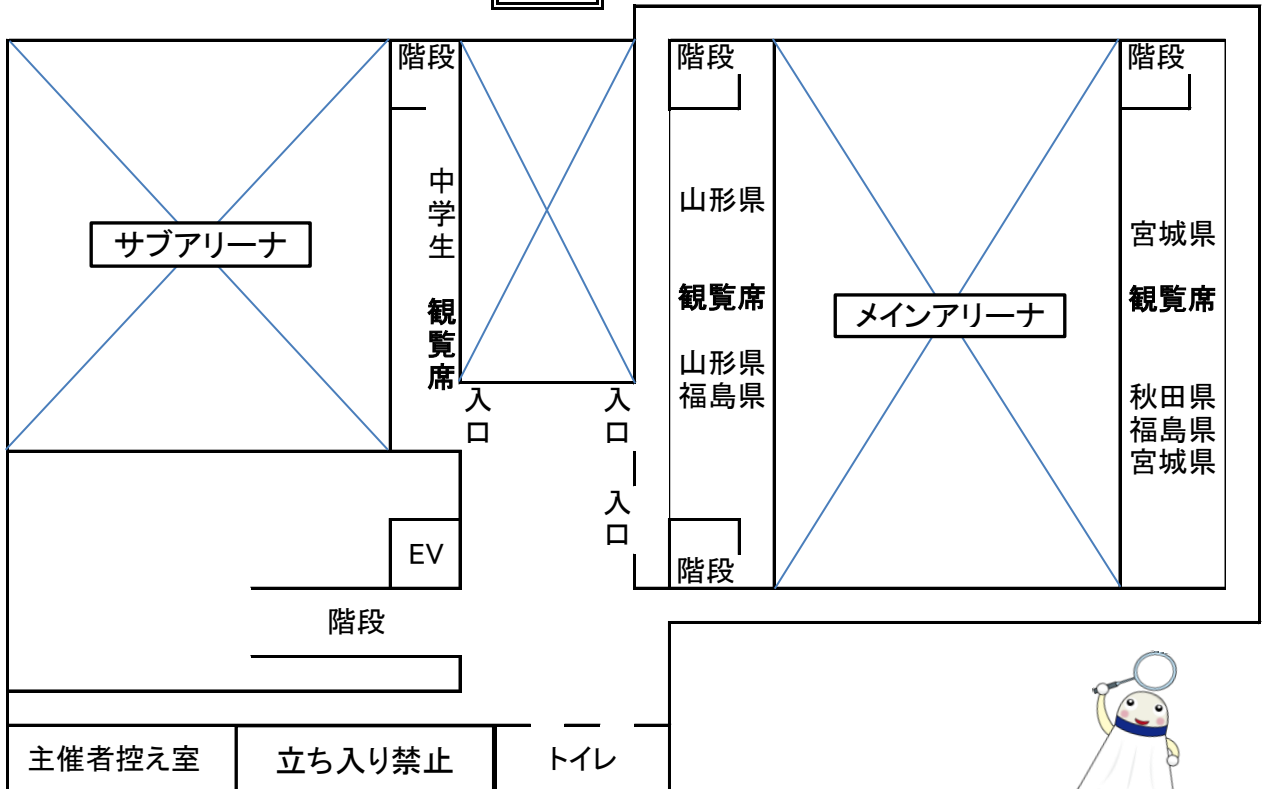

- ・メインアリーナ, サブアリーナを除く施設は一般の方の利用があります。
- ・共用部分(ホール・階段・トイレ)の使用につきましても, ご注意願います。

### お知らせ

大会運営をスムーズに行うため、各種連絡・呼び出し等にオープンチャットを使用します。

このQRコードを読み取ってお入りください。

参加コードは「**20250125**」です。



来年の大会は 令和8年2月8日(土) 宮城野体育館で行います。

たくさんのご参加をお待ちしております。