

仙台市スポーツ少年団

バドミントン交流大会

令和6年2月23日

宮城野体育館

仙台市スポーツ少年団バドミントン部会

## 開 会 式

- 1, 開会の挨拶
- 2, 競技上の注意
- 3, 会場使用上の注意
- 4, 試合開始

### 注意事項

#### \* 試合方法

- ・得点はダブルスのリーグ戦は15点3ゲームマッチ延長なし打ち切りとします。
- ・シングルのリーグ戦は21点1ゲーム延長有り30点までとします。11点でチェンジエンスを行います。
- ・決勝トーナメントは 15点 3ゲームマッチ延長有り21点までとします。ただし時間の都合上変更もあります。
- ・3位決定戦は行いません。
- ・練習は本部の指示で行ってください。
- ・放送があったら選手待機場所に待機してください。
- ・得点用紙は本部まで取りに来てください。マッチ終了後、勝者が本部席まで持ってきてください。

#### \* 審判はタイムテーブルに担当コートが記載されているのでご協力をお願いします。

- ・主審は大人(中学生以上)が行ってください。
- ・線審や得点板は子どもがおこなってもかまいません。

### 大会役員

大会会長	加藤 宏
競技委員長	太田 雄次
競技副委員長	千崎 淳
運営	燕沢、田子、松陵

### 表彰規定

参加人数	8名・組以上	3位(2名・組)
(組)	7名・組	3位(1名・組)
	4～6名・組	2位まで
	3名・組	1位のみ

令和5年度仙台市スポーツ少年団バドミントン冬期交流大会

令和6年2月23日

	1 1コート	1 2コート	1 3コート	1 4コート	1 5コート	1 6コート
審判	燕沢	燕沢	松陵	田子	田子	松陵
09:10	6BD-1	5BD-1	3GD-1	6GD-A-1	5GD-1	4GD-1
	6BD-2	5BD-2	3BD-1	6GD-B-1	5GD-2	4GD-2
	6BD-3	5BD-3	3BD-2	6GD-A-2	5GD-3	4GD-3
	4BD-1	4BD-2	3GD-2	6GD-B-2	5GD-4	4GD-4
10:10	4BD-3	4BD-4	3BD-決勝	6GD-A-3	5GD-5	4GD-5
	4BD-5	4BD-6	3GD-3	6GD-B-3	5GD-6	4GD-6
	4BD-7	4BD-8	4BS-A-1	6GD-決勝	5GD-7	4GD-7
	4BD-9	4BD-10	4BS-A-2	5GS-A-1	5GD-8	4GD-8
11:10	4BS-B-1	4BS-B-2	3BS-A-1	5GS-A-2	5GD-9	4GD-9
	3BS-A-2	3BS-B-1	3BS-B-2	5GS-B-1	5GD-10	4GD-10
	5BS-A-1	5BS-A-2	5BS-B-1	5GS-C-1	5GS-D-1	3GS-A-1
	6BS-1	6BS-2	4BS-A-3	3GS-A-2	3GS-B-1	3GS-B-2
12:10	4BS-A-4	4BS-B-3	4BS-B-4	6GS-A-1	6GS-B-1	6GS-C-1
	3BS-A-3	3BS-A-4	3BS-B-3	4GS-A-1	4GS-B-1	4GS-C-1
	3BS-B-4	5BS-A-3	5BS-A-4	5GS-A-3	5GS-A-4	5GS-B-2
	5BS-B-2	6BS-3	6BS-4	5GS-C-2	5GS-D-2	3GS-A-3
13:10	4BS-A-5	4BS-A-6	4BS-B-5	3GS-A-4	3GS-B-3	3GS-B-4
	4BS-B-6	3BS-A-5	3BS-A-6	6GS-A-2	6GS-B-2	6GS-C-2
	3BS-B-5	3BS-B-6	5BS-A-5	4GS-A-2	4GS-B-2	4GS-C-2
	5BS-A-6	5BS-B-3	6BS-5	5GS-A-5	5GS-A-6	5GS-B-3
14:10	6BS-6	4BS-1	4BS-2	5GS-C-3	5GS-D-3	3GS-A-5
	3BS-1	3BS-2	5BS-1	3GS-A-6	3GS-B-5	3GS-B-6
	4GS-A-3	4GS-B-3	4GS-C-3	6GS-A-3	6GS-B-3	6GS-C-3
	6BS-7	6BS-8	4BS-決勝	5GS-1	3GS-1	3GS-2
15:10	3BS-決勝	5BS-決勝	6BS-9	6GS-1	4GS-1	5GS-2
	6BS-10	4GS-決勝	5GS-決勝	5GS-3	3GS-決勝	6GS-決勝

※試合終了後、表彰式を速やかに行い、続いて東北マークスの講習会を行います。

令和5年度仙台市スポーツ少年団バドミントン冬期交流大会

令和6年2月23日 宮城野体育館(サブ)

6年以下男子ダブルス	佐藤 小野寺	武藤 佐藤	照井 藤	井森	勝敗	順位
佐藤 璃一@6 (松陵シャトルズ) 小野寺 紫苑@5		1		3		
武藤 有汰@6 (田子ジュニア) 佐藤 凜空@6	1			2		
照井 涼志@5 (燕沢ジュニア) 藤森 拓己@5	3	2				

6年以下男子シングルス	武藤	照井	佐藤	佐藤	藤森	勝敗	順位
武藤 有汰@6 (田子ジュニア)		1	3	6	9		
照井 涼志@5 (燕沢ジュニア)	1		10	4	7		
佐藤 璃一@6 (松陵シャトルズ)	3	10		8	5		
佐藤 凜空@6 (田子ジュニア)	6	4	8		2		
藤森 拓己@5 (燕沢ジュニア)	9	7	5	2			

令和5年度仙台市スポーツ少年団バドミントン冬期交流大会

令和6年2月23日 宮城野体育館(サブ)

5年以下男子ダブルス	高西 橋村	相狩 馬野	川岩 合渕	勝敗	順位
高橋 陽向@5 (燕沢ジュニア) 西村 翔真@5	/	1	3		
相馬 宰弘@5 (田子ジュニア) 狩野 桂佑@4		1	2		
川合 蓮介@5 (燕沢ジュニア) 岩渕 光希@5		3	2		

5年以下男子シングルス Aブロック	高橋	小野寺	加藤	川合	勝敗	順位
高橋 陽向@5 (燕沢ジュニア)	/	1	3	5		
小野寺 葵苑@5 (松陵シャトルズ)		1	6	4		
加藤 雷@5 (田子ジュニア)		3	6	2		
川合 蓮介@5 (燕沢ジュニア)		5	4	2		

5年以下男子シングルス Bブロック	西村	相馬	岩渕	勝敗	順位
西村 翔真@5 (燕沢ジュニア)	/	1	3		
相馬 宰弘@5 (田子ジュニア)		1	2		
岩渕 光希@5 (燕沢ジュニア)		3	2		

5年以下男子シングルス 決勝トーナメント

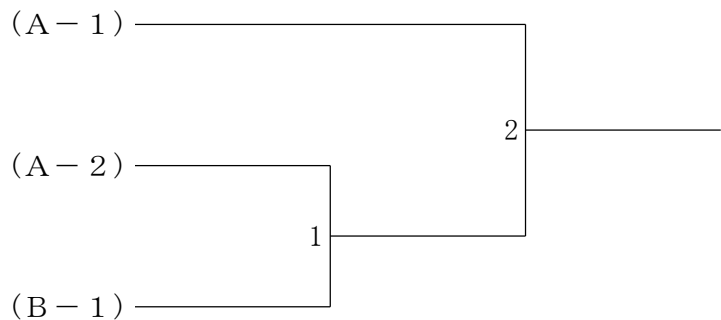

令和5年度仙台市スポーツ少年団バドミントン冬期交流大会

令和6年2月23日 宮城野体育館(サブ)

4年以下男子ダブルス	柘松	津浦	原目	谷黒	鈴木中	井村	鈴木啓太@4 佐藤	鈴木	木	勝敗	順位
柘津 晴太@4 松浦 直翔@3 (燕沢ジュニア)				1	3	6	9				
原谷 侑志@4 目黒 友晟@4 (田子ジュニア)	1				10	4	7				
鈴木 虹翔@4 中村 羽寿@4 (燕沢ジュニア)	3	10				8	5				
鈴木啓太@4 佐藤 亜怜@3 (田子ジュニア)	6	4	8				2				
鈴木 千也@2 鈴木 咲也@2 (燕沢ジュニア)	9	7	5	2							

4年以下男子シングルス Aブロック	柘津	原谷	鈴木	狩野	勝敗	順位
柘津 晴太@4 (燕沢ジュニア)		1	3	5		
原谷 侑志@4 (田子ジュニア)	1		6	4		
鈴木 虹翔@4 (燕沢ジュニア)	3	6		2		
狩野 桂佑@4 (田子ジュニア)	5	4	2			

4年以下男子シングルス Bブロック	鈴木啓太@4	中村	目黒	松浦	勝敗	順位
鈴木啓太@4 (田子ジュニア)		1	3	5		
中村 羽寿@4 (燕沢ジュニア)	1		6	4		
目黒 友晟@4 (田子ジュニア)	3	6		2		
松浦 直翔@3 (燕沢ジュニア)	5	4	2			

4年以下男子シングルス 決勝トーナメント

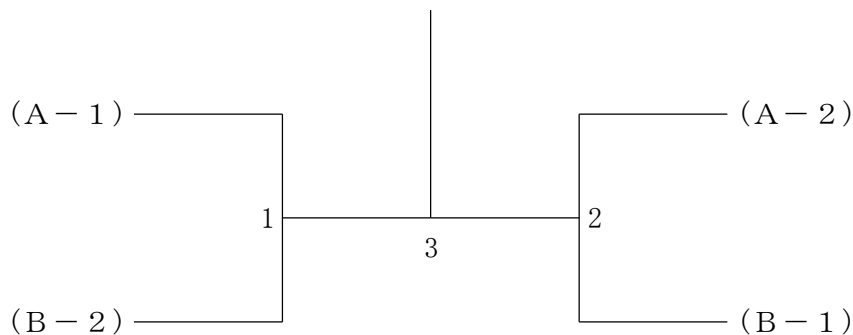

# 令和5年度仙台市スポーツ少年団バドミントン冬期交流大会

令和6年2月23日 宮城野体育館(サブ)

## 3年以下男子ダブルス

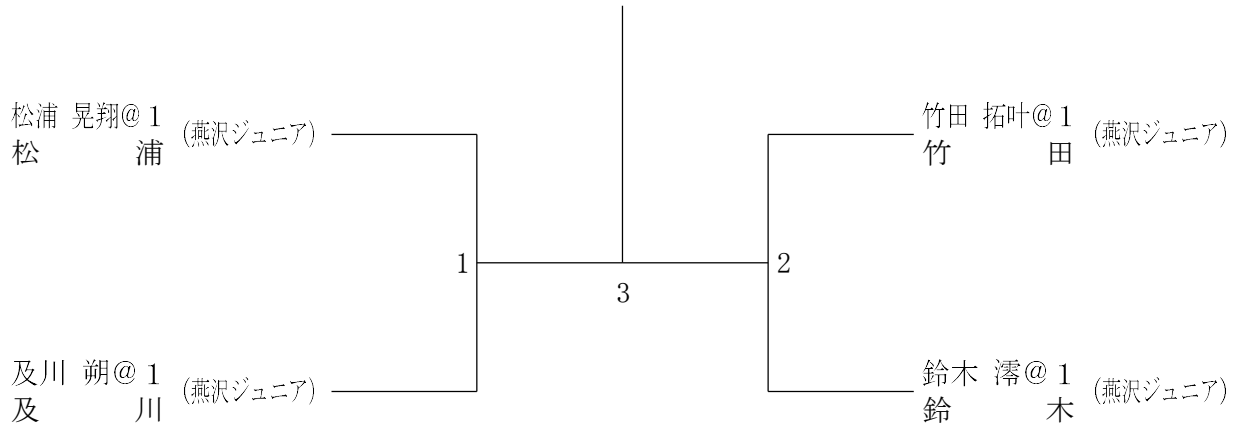

3年以下男子シングルス Aブロック	小野寺 竹田	及川	鈴木	勝敗	順位
小野寺 柊弥@3 (松陵シャトルズ)		1	3	5	
竹田 拓叶@1 (燕沢ジュニア)	1		6	4	
及川 朔@1 (燕沢ジュニア)	3	6		2	
鈴木 咲也@2 (燕沢ジュニア)	5	4	2		

3年以下男子シングルス Bブロック	佐藤 鈴木	松浦	鈴木	勝敗	順位
佐藤 亜怜@3 (田子ジュニア)		1	3	5	
鈴木 澪@1 (燕沢ジュニア)	1		6	4	
松浦 晃翔@1 (燕沢ジュニア)	3	6		2	
鈴木 千也@2 (燕沢ジュニア)	5	4	2		

## 3年以下男子シングルス 決勝トーナメント

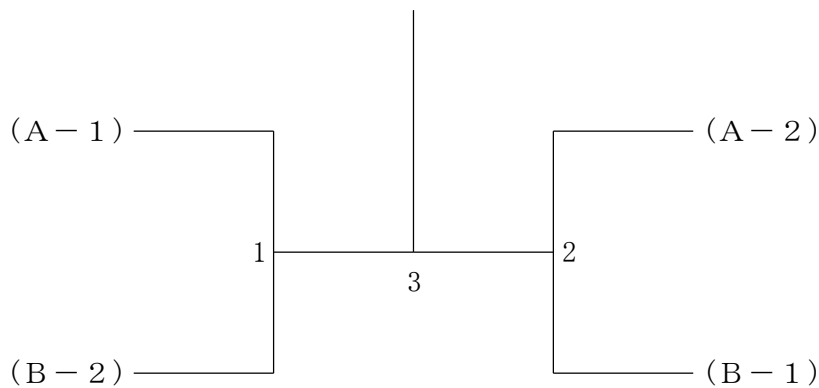

令和5年度仙台市スポーツ少年団バドミントン冬期交流大会

令和6年2月23日 宮城野体育館(サブ)

6年以下女子ダブルス Aブロック	小吉	野田	本	田	及飯	川	勝	敗	順位
小野 咲空@6 (燕沢ジュニア) 吉田 咲実@6			1		3				
本田 陽彩@6 (松陵シャトルズ) 本田 陽咲@5	1				2				
及川 実梨@6 (燕沢ジュニア) 飯沼 愛結@6	3	2							

6年以下女子ダブルス Bブロック	鈴木	木	瀬	戸	山	路	勝	敗	順位
鈴木 那々実@6 (松陵シャトルズ) 瀬川 結実@6			1		3				
瀬戸 舞桜来@6 (田子ジュニア) 高橋 愛理@5	1				2				
山路 瑠乃@5 (燕沢ジュニア) 大崎 夢花@5	3	2							

6年以下女子ダブルス 決勝トーナメント

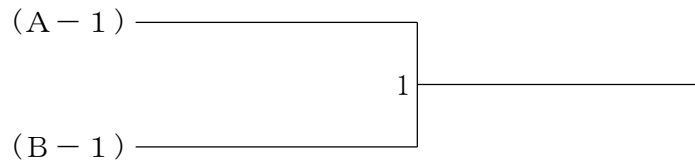

6年以下女子シングルス Aブロック	小	野	飯	沼	本	田	勝	敗	順位
小野 咲空@6 (燕沢ジュニア)			1		3				
飯沼 愛結@6 (燕沢ジュニア)	1				2				
本田 陽彩@6 (松陵シャトルズ)	3	2							

6年以下女子シングルス Bブロック	鈴木	木	及	川	山	路	勝	敗	順位
鈴木 那々実@6 (松陵シャトルズ)			1		3				
及川 実梨@6 (燕沢ジュニア)	1				2				
山路 瑠乃@5 (燕沢ジュニア)	3	2							

6年以下女子シングルス Cブロック	瀬	戸	吉	田	瀬	川	勝	敗	順位
瀬戸 舞桜来@6 (田子ジュニア)			1		3				
吉田 咲実@6 (燕沢ジュニア)	1				2				
瀬川 結実@6 (松陵シャトルズ)	3	2							

6年以下女子シングルス 決勝トーナメント

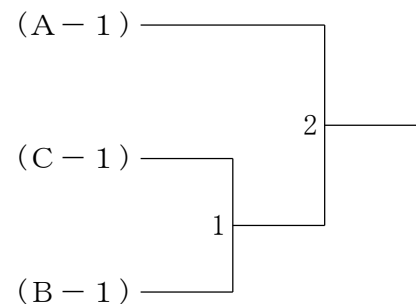



令和5年度仙台市スポーツ少年団バドミントン冬期交流大会

令和6年2月23日 宮城野体育館(サブ)

5年以下女子ダブルス	近高	藤橋	吉橋	田本	片土	平井	佐高	藤谷	武愛	藤澤	勝敗	順位
近藤 穂香@5 (田子ジュニア) 高橋 莉央@5				1		3		6		9		
吉田 千華@5 (松陵シャトルズ) 橋本 凜@4		1				10		4		7		
片平 さら@5 (燕沢ジュニア) 土井 乃々葉@5		3		10				8		5		
佐藤 結月@5 (田子ジュニア) 高谷 未奈@5		6		4		8				2		
武藤 英未果@5 (田子ジュニア) 愛澤 汐那@5		9		7		5		2				

5年以下女子シングルス Aブロック	近藤	本田	片平	愛澤	勝敗	順位
近藤 穂香@5 (田子ジュニア)		1	3	5		
本田 陽咲@5 (松陵シャトルズ)	1		6	4		
片平 さら@5 (燕沢ジュニア)	3	6		2		
愛澤 汐那@5 (田子ジュニア)	5	4	2			

5年以下女子シングルス Bブロック	吉田	武藤	土井	勝敗	順位
吉田 千華@5 (松陵シャトルズ)		1	3		
武藤 英未果@5 (田子ジュニア)	1		2		
土井 乃々葉@5 (燕沢ジュニア)	3	2			

5年以下女子シングルス Cブロック	高橋	相澤	高橋	勝敗	順位
高橋 莉央@5 (田子ジュニア)		1	3		
相澤 心美@5 (燕沢ジュニア)	1		2		
高橋 愛理@5 (田子ジュニア)	3	2			

5年以下女子シングルス Dブロック	大崎	佐藤	高谷	勝敗	順位
大崎 夢花@5 (燕沢ジュニア)		1	3		
佐藤 結月@5 (田子ジュニア)	1		2		
高谷 未奈@5 (田子ジュニア)	3	2			

5年以下女子シングルス 決勝トーナメント

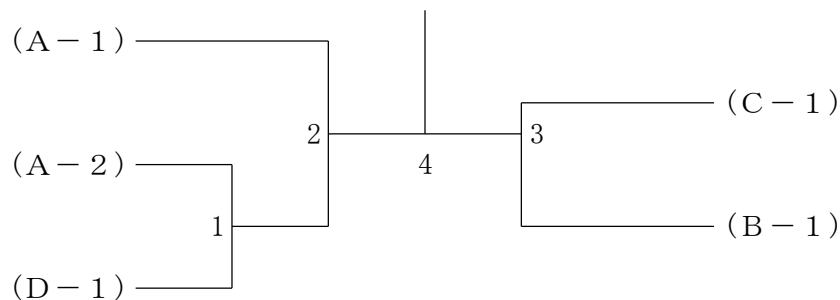

令和5年度仙台市スポーツ少年団バドミントン冬期交流大会

令和6年2月23日 宮城野体育館(サブ)

4年以下女子ダブルス	小幡 竹田	佐藤 西	藤山	菅野 相馬	山路 鈴	鈴木 奥	木田	勝敗	順位
小幡 陽夏@4 (燕沢ジュニア) 竹田 結菜@4			1	3	6	9			
佐藤 美琴@4 (松陵シャトルズ) 西山 ひなた@4	1			10	4	7			
菅野 葵@4 (田子ジュニア) 相馬 はる@3	3	10			8	5			
山路 星那@4 (燕沢ジュニア) 鈴木 くるみ@3	6	4	8			2			
鈴木 悠莉@4 (松陵シャトルズ) 奥田 奈々子@4	9	7	5	2					

4年以下女子シングルス Aブロック	小幡	鈴木	西山	勝敗	順位
小幡 陽夏@4 (燕沢ジュニア)		1	3		
鈴木 悠莉@4 (松陵シャトルズ)	1		2		
西山 ひなた@4 (松陵シャトルズ)	3	2			

4年以下女子シングルス Bブロック	橋本	山路	佐藤	勝敗	順位
橋本 凜@4 (松陵シャトルズ)		1	3		
山路 星那@4 (燕沢ジュニア)	1		2		
佐藤 美琴@4 (松陵シャトルズ)	3	2			

4年以下女子シングルス Cブロック	菅野	竹田	奥田	勝敗	順位
菅野 葵@4 (田子ジュニア)		1	3		
竹田 結菜@4 (燕沢ジュニア)	1		2		
奥田 奈々子@4 (松陵シャトルズ)	3	2			

4年以下女子シングルス 決勝トーナメント

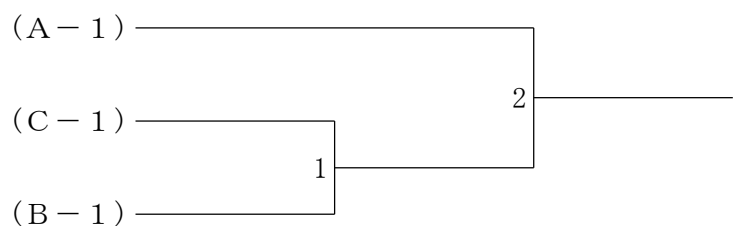

令和5年度仙台市スポーツ少年団バドミントン冬期交流大会

令和6年2月23日 宮城野体育館(サブ)

3年以下女子ダブルス	宮松	下浦	本橋	田本	中佐	村藤	勝敗	順位
宮下 暉梨@3 松浦 怜加@3 (燕沢ジュニア)				1		3		
本田 陽乃香@3 橋本 華@2 (松陵シャトルズ)		1				2		
中村 ひなた@2 佐藤 羽@1 (田子ジュニア)		3		2				

3年以下女子シングルス Aブロック	相馬	本田	宮下	中村	勝敗	順位
相馬 はる@3 (田子ジュニア)		1	3	5		
本田 陽乃香@3 (松陵シャトルズ)	1		6	4		
宮下 暉梨@3 (燕沢ジュニア)	3	6		2		
中村 ひなた@2 (田子ジュニア)	5	4	2			

3年以下女子シングルス Bブロック	鈴木	橋本	松浦	佐藤	勝敗	順位
鈴木 くるみ@3 (燕沢ジュニア)		1	3	5		
橋本 華@2 (松陵シャトルズ)	1		6	4		
松浦 怜加@3 (燕沢ジュニア)	3	6		2		
佐藤 羽@1 (田子ジュニア)	5	4	2			

3年以下女子シングルス 決勝トーナメント

