

令和2年度仙台市スポーツ少年団バドミントン新春交流大会兼南三県交流大会

令和3年2月27日 宮城野体育館（全館）

6年以下男子シングルス Aブロック	熊谷	加藤遼	中平遼	高橋	勝敗	順位
熊谷 琳音 (塩竈ジュニア)		5	3	1		
加藤 遼 (にしづみスポ少)	5		2	4		
中平 遼 (角田ジュニア)	3	2		6		
高橋 知大 (愛島バドミントン)	1	4	6			

6年以下男子シングルス Bブロック	千葉	我妻夕日	木村	結城	勝敗	順位
千葉 陽翔 (塩竈ジュニア)		5	3	1		
我妻 夕日 (にしづみスポ少)	5		2	4		
木村 充希 (横倉ジュニア)	3	2		6		
結城 大和 (古川ジュニア)	1	4	6			

6年以下男子シングルス Cブロック	武澤	関谷	庄司陽翔	勝敗	順位
武澤 伶和 (横倉ジュニア)		3	1		
関谷 知士 (燕沢ジュニア)	3		2		
庄司 陽翔 (にしづみスポ少)	1	2			

6年以下男子シングルス Dブロック	宮智浩	前田	大槻	勝敗	順位
宮 智 浩 (角田ジュニア)		3	1		
前田 成都 (古川ジュニア)	3		2		
大槻 未来 (槻木S.C)	1	2			

6年以下男子シングルス Eブロック	山口	佐々木流星	西多	勝敗	順位
山口 航輝 (田子ジュニア)		3	1		
佐々木 流星 (にしづみスポ少)	3		2		
西多 永羽 (横倉ジュニア)	1	2			

6年以下男子シングルス Fブロック	松浦	中原	秋山	勝敗	順位
松浦 柚希 (塩竈ジュニア)		3	1		
中原 遥斗 (古川ジュニア)	3		2		
秋山 友誓 (田子ジュニア)	1	2			

6年以下男子シングルス 決勝トーナメント

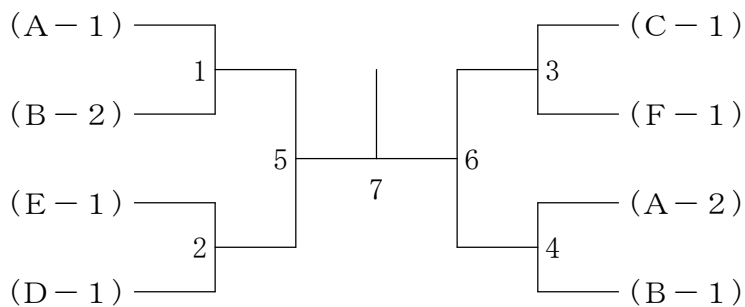

令和2年度仙台市スポーツ少年団バドミントン新春交流大会兼南三県交流大会

令和3年2月27日 宮城野体育館（全館）

5年以下男子シングルス Aブロック	中澤	猪股聖矢	石川	江井	勝敗	順位
中澤 悠太 (塩竈ジュニア)		5	3	1		
猪股 聖矢 (にしずみスポ少)	5		2	4		
石川 瑛太 (北方クラブ)	3	2		6		
江井 奏太 (愛島バドミントン)	1	4	6			

5年以下男子シングルス Bブロック	玉田	熊谷	鈴木	渡邊	勝敗	順位
玉田 悠海 (横倉ジュニア)		5	3	1		
熊谷 魁人 (北方クラブ)	5		2	4		
鈴木 渉吾 (田子ジュニア)	3	2		6		
渡邊 輝喜 (槻木S.C)	1	4	6			

5年以下男子シングルス 決勝トーナメント

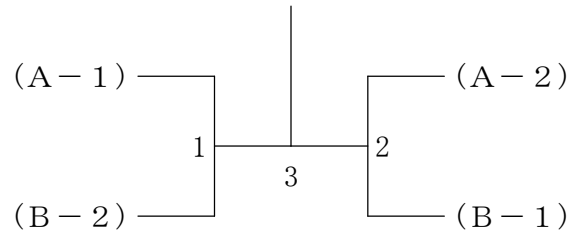

4年以下男子シングルス Aブロック	称津	仁藤快晴	浅田悠太	鈴木	勝敗	順位
称津 蒼太 (燕沢ジュニア)		5	3	1		
仁藤 快晴 (松陵シャトルズ)	5		2	4		
浅田 悠太 (にしずみスポ少)	3	2		6		
鈴木 悠真 (槻木S.C)	1	4	6			

4年以下男子シングルス Bブロック	後藤	佐竹航太	佐々木和輝	勝敗	順位
後藤 耀太 (塩竈ジュニア)		3	1		
佐竹 航太 (角田ジュニア)	3		2		
佐々木 和輝 (にしずみスポ少)	1	2			

4年以下男子シングルス Cブロック	ニューアレックス	小林	大野	勝敗	順位
ニューアレックス (にしずみスポ少)		3	1		
小林 大莉 (愛島バドミントン)	3		2		
大野 煌斗 (横倉ジュニア)	1	2			

4年以下男子シングルス 決勝トーナメント

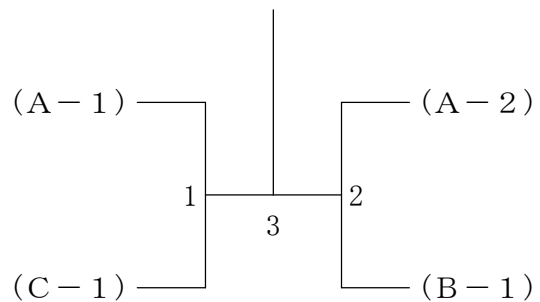

令和2年度仙台市スポーツ少年団バドミントン新春交流大会兼南三県交流大会

令和3年2月27日 宮城野体育館（全館）

3年以下男子シングルス Aブロック	太田	村上拓未	福森	千葉	勝敗	順位
太田 圭人 (横倉ジュニア)		5	3	1		
村上拓未 (にしづみスポ少)	5		2	4		
福森 史琉 (燕沢ジュニア)	3	2		6		
千葉 琉杜 (北方クラブ)	1	4	6			

3年以下男子シングルス Bブロック	西村	新田	沼田	高橋	勝敗	順位
西村 翔真 (燕沢ジュニア)		5	3	1		
新田 倫久 (古川ジュニア)	5		2	4		
沼田 光雅 (愛島バドミントン)	3	2		6		
高橋 一馬 (横倉ジュニア)	1	4	6			

3年以下男子シングルス Cブロック	岩 渕	鈴木	大沼舜	勝敗	順位
岩 渕 蓮 (塩竈ジュニア)		3	1		
鈴木 啓太 (田子ジュニア)	3		2		
大 沼 舜 (にしづみスポ少)	1	2			

3年以下男子シングルス Dブロック	主 藤	齋 藤	柁 津	勝敗	順位
主藤 晴翔 (塩竈ジュニア)		3	1		
齋藤 龍斗 (横倉ジュニア)	3		2		
柁津 晴太 (燕沢ジュニア)	1	2			

3年以下男子シングルス Eブロック	庄司匠	川 合	村 上	勝敗	順位
庄 司 匠 (にしづみスポ少)		3	1		
川合 蓮介 (燕沢ジュニア)	3		2		
村上 璃久 (愛島バドミントン)	1	2			

3年以下男子シングルス 決勝トーナメント

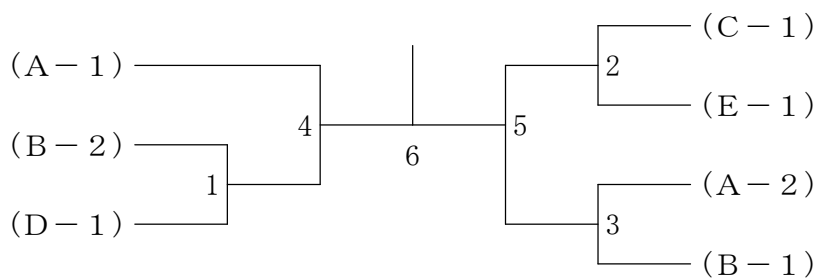

令和2年度仙台市スポーツ少年団バドミントン新春交流大会兼南三県交流大会

令和3年2月27日 宮城野体育館（全館）

中学男子シングルス Aブロック	岡田	草刈	平山	加藤	勝敗	順位
岡田 青空 (若林クラブ)		5	3	1		
草刈 樹 (古川ジュニア)	5		2	4		
平山 隼大 (塩竈ジュニア)	3	2		6		
加藤 凜音 (北方クラブ)	1	4	6			

中学男子シングルス Bブロック	佐藤	村上焯芽	川村	勝敗	順位
佐藤 望 (塩竈ジュニア)		3	1		
村上 焯芽 (にしづみスポ少)	3		2		
川村 洋介 (愛島バドミントン)	1	2			

中学男子シングルス Cブロック	佐々木	寺崎	山崎	勝敗	順位
佐々木 蒼月 (若林クラブ)		3	1		
寺崎 大輝 (横倉ジュニア)	3		2		
山崎 陽呂那 (北方クラブ)	1	2			

中学男子シングルス Dブロック	末永	長田	扇谷	勝敗	順位
末永 聖弥 (若林クラブ)		3	1		
長田 優輝 (塩竈ジュニア)	3		2		
扇谷 涼太 (古川ジュニア)	1	2			

中学男子シングルス Eブロック	鶴岡	渡邊	伊藤	勝敗	順位
鶴岡 陽向 (塩竈ジュニア)		3	1		
渡邊 幸羽 (北方クラブ)	3		2		
伊藤 翔馬 (愛島バドミントン)	1	2			

中学男子シングルス Fブロック	野口	佐藤	戸村大地	勝敗	順位
野口 海星 (若林クラブ)		3	1		
佐藤 健太 (横倉ジュニア)	3		2		
戸村 大地 (角田ジュニア)	1	2			

中学男子シングルス 決勝トーナメント

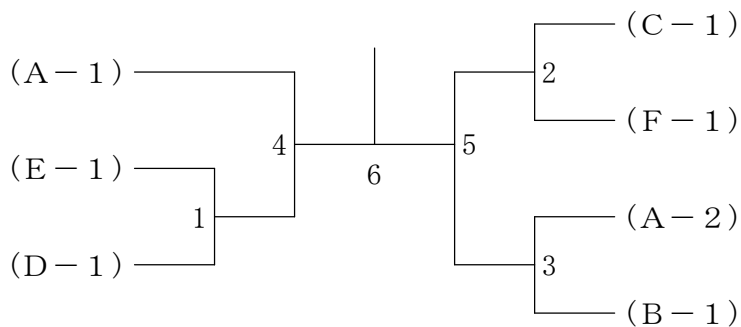

令和2年度仙台市スポーツ少年団バドミントン新春交流大会兼南三県交流大会

令和3年2月27日 宮城野体育館（全館）

6年以下女子シングルス Aブロック	木村	奈良琴音	称津	森下	勝敗	順位
木村 ひなの (横倉ジュニア)		5	3	1		
奈良 琴音 (角田ジュニア)	5		2	4		
称津 葵 (燕沢ジュニア)	3	2		6		
森下 誠那 (塩竈ジュニア)	1	4	6			

6年以下女子シングルス Bブロック	岩渕	安藤	齋藤	勝敗	順位
岩渕 那夏 (塩竈ジュニア)		3	1		
安藤 みのり (横倉ジュニア)	3		2		
齋藤 心琴 (槻木S. C)	1	2			

6年以下女子シングルス Cブロック	佐藤	安田	松本	勝敗	順位
佐藤 心美 (塩竈ジュニア)		3	1		
安田 美咲 (横倉ジュニア)	3		2		
松本 みな (槻木S. C)	1	2			

6年以下女子シングルス Dブロック	後藤	赤坂恋奈	相澤	勝敗	順位
後藤 美羽 (塩竈ジュニア)		3	1		
赤坂 恋奈 (角田ジュニア)	3		2		
相澤 奏空 (北方クラブ)	1	2			

6年以下女子シングルス Eブロック	米倉	小野	伊藤	勝敗	順位
米倉 里桜奈 (塩竈ジュニア)		3	1		
小野 美空 (燕沢ジュニア)	3		2		
伊藤 碧泉 (愛島バドミントン)	1	2			

6年以下女子シングルス 決勝トーナメント

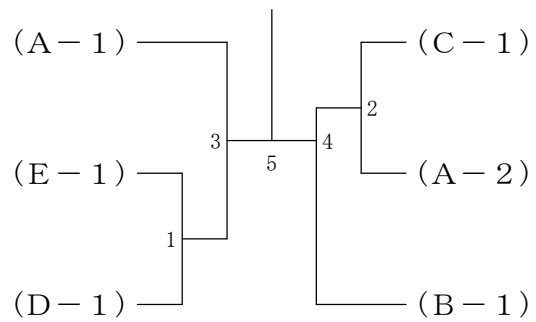

6年以下女子ダブルス	鈴木山崎	日下須藤	小澤高橋	岩渕平間	鈴木遠山	勝敗	順位
鈴木 愛香 (横倉ジュニア) 山崎 遥陽			9	6	4	1	
日下 愛萌 (松陵シャトルズ) 須藤 百花	9			7	2	5	
小澤 来実 (田子ジュニア) 高橋 瑞貴	6	7			10	3	
岩渕 光那 (槻木S. C) 平間 くるみ	4	2	10			8	
鈴木 丹菜 (松陵シャトルズ) 遠山 愛梨	1	5	3	8			

令和2年度仙台市スポーツ少年団バドミントン新春交流大会兼南三県交流大会

令和3年2月27日 宮城野体育館（全館）

5年以下女子シングルス Aブロック	佐藤 今野	佐藤 木村	勝敗	順位
佐藤 もも音 (横倉ジュニア)	5	3	1	
今野 玲奈 (愛島バドミントン)	5	2	4	
佐藤 結佳 (田子ジュニア)	3	2	6	
木村 雪 (燕沢ジュニア)	1	4	6	

5年以下女子シングルス Bブロック	大崎 沼田	遠藤 菊池	勝敗	順位
大崎 花恋 (燕沢ジュニア)	5	3	1	
沼田 姫麻里 (愛島バドミントン)	5	2	4	
遠藤 寿姫 (古川ジュニア)	3	2	6	
菊池 可愛 (愛島バドミントン)	1	4	6	

5年以下女子シングルス Cブロック	内山 村上	木村 勝敗	順位
内山 佳澄 (槻木S.C)	3	1	
村上 玲衣 (愛島バドミントン)	3	2	
木村 緋那 (横倉ジュニア)	1	2	

5年以下女子シングルス 決勝トーナメント

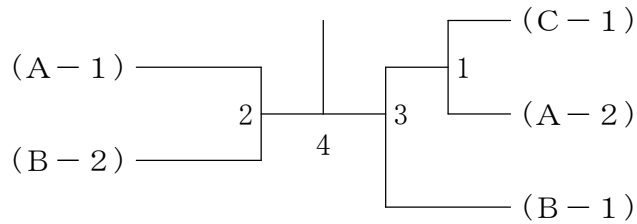

5年以下女子ダブルス Aブロック	大友 尾形	宮ももか 村上優月	須貝 貝池	勝敗	順位
大友 未桜 田中 泉 (塩竈ジュニア)	5	3	1		
尾形 まりな 飯野 瑠奈 (松陵シャトルズ)	5	2	4		
宮ももか 村上優月 (にじみスポ少)	3	2	6		
須貝 望愛 菊池 咲絢 (松陵シャトルズ)	1	4	6		

5年以下女子ダブルス Bブロック	鈴木 富樫	米川 村上	勝敗	順位
鈴木 望依 伊藤 宇音 (松陵シャトルズ)	5	3	1	
富樫 里彩 庄司 和生 (田子ジュニア)	5	2	4	
米川 未羽菜 新田 結萌 (古川ジュニア)	3	2	6	
村上 幸歩 梅 あかり (松陵シャトルズ)	1	4	6	

5年以下女子ダブルス 決勝トーナメント

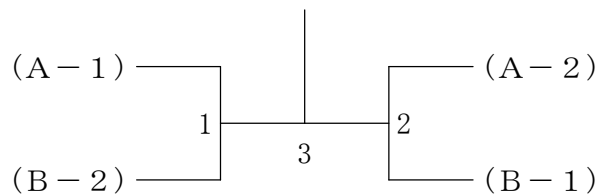

令和2年度仙台市スポーツ少年団バドミントン新春交流大会兼南三県交流大会

令和3年2月27日 宮城野体育館（全館）

4年以下女子シングルス Aブロック	神林	森優芽香	小野寺	齊藤	勝敗	順位
神林 美彩 (古川ジュニア)		5	3	1		
森優芽香 (にしずみスポ少)	5		2	4		
小野寺 茉友 (田子ジュニア)	3	2		6		
齊藤 希洸 (燕沢ジュニア)	1	4	6			

4年以下女子シングルス Bブロック	渡邊	佐藤	鈴木真優	増子	勝敗	順位
渡邊 さくら (田子ジュニア)		5	3	1		
佐藤 心音 (燕沢ジュニア)	5		2	4		
鈴木真優 (にしずみスポ少)	3	2		6		
増子 夏波 (愛島バドミントン)	1	4	6			

4年以下女子シングルス 決勝トーナメント

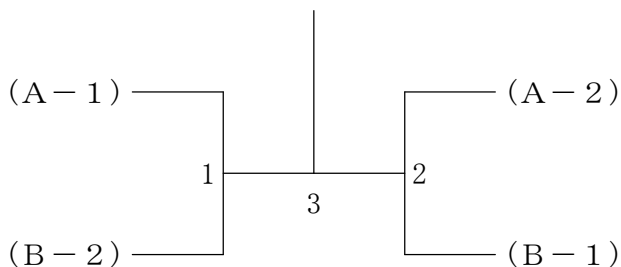

4年以下女子ダブルス	須藤 榊	片平 小	村上 秋	小野 美	野地 菊	岡千 本	勝敗	順位
須藤 紅嘉 (横倉ジュニア)		9	6	4	1			
片平 ころ (燕沢ジュニア)	9		7	2	5			
村上 茉優 (にしずみスポ少)	6	7		10	3			
小野 聡莉 (横倉ジュニア)	4	2	10		8			
岡本 美空 (松陵シャトルズ)	1	5	3	8				

3年以下女子ダブルス	鈴木 吉	阿部 布	秋場 鈴	羽鳥 菊	勝敗	順位
鈴木 那々実 (松陵シャトルズ)		5	3	1		
阿部 和奏 (横倉ジュニア)	5		2	4		
秋場 羽葵 (松陵シャトルズ)	3	2		6		
羽鳥 ひかり (松陵シャトルズ)	1	4	6			

令和2年度仙台市スポーツ少年団バドミントン新春交流大会兼南三県交流大会

令和3年2月27日 宮城野体育館（全館）

3年以下女子シングルス Aブロック	主藤	前田	大崎	堀米結花	勝敗	順位
主藤 愛結 (塩竈ジュニア)		5	3	1		
前田 里穂 (古川ジュニア)	5		2	4		
大崎 夢花 (燕沢ジュニア)	3	2		6		
堀米 結花 (にしずみスポ少)	1	4	6			

3年以下女子シングルス Bブロック	須田	遠藤	加藤	勝敗	順位
須田 響香 (塩竈ジュニア)		3	1		
遠藤 亜純 (古川ジュニア)	3		2		
加藤 彩萌 (槻木S.C)	1	2			

3年以下女子シングルス Cブロック	神林	熊谷	庄司茉里奈	勝敗	順位
神林 咲愛 (古川ジュニア)		3	1		
熊谷 心結 (塩竈ジュニア)	3		2		
庄司茉里奈 (にしずみスポ少)	1	2			

3年以下女子シングルス Dブロック	山路	佐藤	武山莉央	勝敗	順位
山路 璃乃 (燕沢ジュニア)		3	1		
佐藤 心花 (塩竈ジュニア)	3		2		
武山 莉央 (にしずみスポ少)	1	2			

3年以下女子シングルス Eブロック	矢吹	佐藤	堀米咲花	勝敗	順位
矢吹 旬々 (GPWジュニア)		3	1		
佐藤 結月 (田子ジュニア)	3		2		
堀米 咲花 (にしずみスポ少)	1	2			

3年以下女子シングルス Fブロック	片平	森下	奈良彩音	勝敗	順位
片平 さら (燕沢ジュニア)		3	1		
森下 翔 (塩竈ジュニア)	3		2		
奈良 彩音 (角田ジュニア)	1	2			

3年以下女子シングルス Gブロック	川原こころ	高橋	米倉	勝敗	順位
川原こころ (にしずみスポ少)		3	1		
高橋 愛理 (田子ジュニア)	3		2		
米倉 羚衣奈 (塩竈ジュニア)	1	2			

3年以下女子シングルス 決勝トーナメント

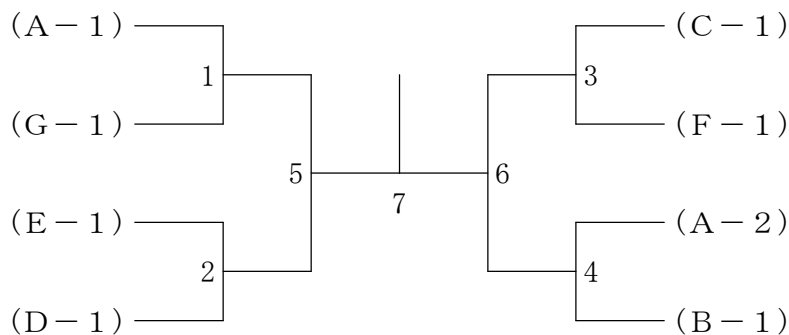

令和2年度仙台市スポーツ少年団バドミントン新春交流大会兼南三県交流大会

令和3年2月27日 宮城野体育館（全館）

中学女子シングルス Aブロック	須田	伊藤	富所	勝敗	順位
須田 彩音 (塩竈ジュニア)		3	1		
伊藤 柚花 (槻木S. C)	3		2		
富所 ころこ (愛島バドミントン)	1	2			

中学女子シングルス Bブロック	大久保	熊谷	鈴木	勝敗	順位
大久保 さくら (若林クラブ)		3	1		
熊谷 心花 (北方クラブ)	3		2		
鈴木 美波 (愛島バドミントン)	1	2			

中学女子シングルス Cブロック	後藤	内海	猪股	勝敗	順位
後藤 葵 (塩竈ジュニア)		3	1		
内海 梨菜 (若林クラブ)	3		2		
猪股 彩音 (愛島バドミントン)	1	2			

中学女子シングルス Dブロック	田中	荒川	熊谷	勝敗	順位
田中 凜 (塩竈ジュニア)		3	1		
荒川 ゆう (愛島バドミントン)	3		2		
熊谷 沙耶花 (登米町バドスポ少)	1	2			

中学女子シングルス Eブロック	手塚	大村	齋藤	勝敗	順位
手塚 晴 (若林クラブ)		3	1		
大村 さくら (愛島バドミントン)	3		2		
齋藤 羽琴 (槻木S. C)	1	2			

中学女子シングルス Fブロック	米沢	武澤	小浦	勝敗	順位
米沢 七海 (塩竈ジュニア)		3	1		
武澤 厘和 (横倉ジュニア)	3		2		
小浦 向夏 (愛島バドミントン)	1	2			

中学女子シングルス Gブロック	船生	大泉	村上	勝敗	順位
船生 祐圭 (燕沢ジュニア)		3	1		
大泉 摩耶 (若林クラブ)	3		2		
村上 ひろか (愛島バドミントン)	1	2			

中学女子シングルス Hブロック	千葉	遠藤	佐々木	勝敗	順位
千葉 凜央 (塩竈ジュニア)		3	1		
遠藤 璃乃 (若林クラブ)	3		2		
佐々木 美緒 (愛島バドミントン)	1	2			

中学女子シングルス 決勝トーナメント

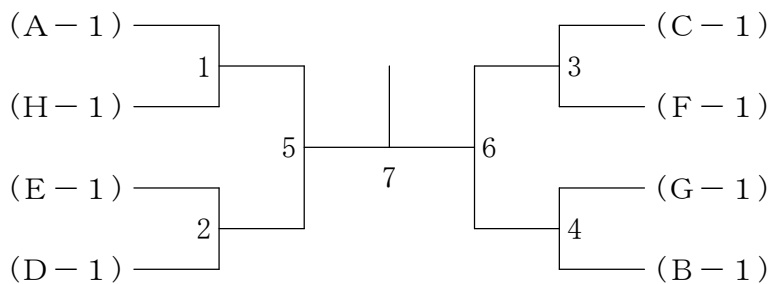

令和2年度仙台市スポーツ少年団バドミントン新春交流大会兼南三県交流大会

令和3年2月27日 宮城野体育館（全館）

中学男子ダブルス Aブロック	芳賀 中屋	庄司大斗 小笠原駈	天野 野藤	勝敗	順位
芳賀 優真 (若林クラブ) 中屋 敷航士		3	1		
庄司大斗 (にしずみスポ少) 小笠原駈	3		2		
天野 壮 (愛島バドミントン) 佐藤 啓亮	1	2			

中学男子ダブルス Bブロック	手塚 島村	佐々木 岩井	田澤 伊藤	勝敗	順位
手塚 城 (若林クラブ) 島村 崇良		3	1		
佐々木 葵智 (田子ジュニア) 岩井 駿	3		2		
田澤 和輝 (愛島バドミントン) 伊藤 龍聖	1	2			

中学男子ダブルス 決勝トーナメント

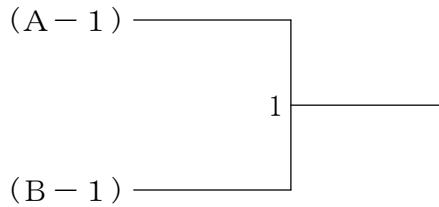

中学女子ダブルス Aブロック	千葉 平山	高橋 加納	豊川 佐藤	川藤 木村	勝敗	順位
千葉 瑠愛 (塩竈ジュニア) 平山 陽梨		5	3	1		
高橋 萌寧 (槻木S. C) 加納 彩葉	5		2	4		
豊川 栞生 (燕沢ジュニア) 佐藤 美紅	3	2		6		
木村 莉緒 (登米町バドスポ少) 佐藤 遥日	1	4	6			

中学女子ダブルス Bブロック	鈴木 高橋	米川 門脇	太田 田藤	勝敗	順位
鈴木 乃々香 (塩竈ジュニア) 高橋 千尋		3	1		
米川 優里菜 (古川ジュニア) 門脇 璃乃	3		2		
太田 ひなな (槻木S. C) 加藤 彩花	1	2			

中学女子ダブルス 決勝トーナメント

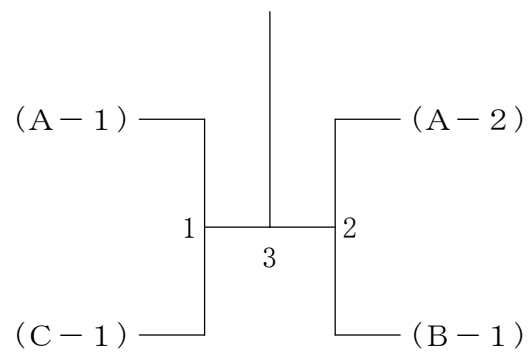

中学女子ダブルス Cブロック	川平 村間	菅野 村上	石川 藤	勝敗	順位
川村 真梨那 (槻木S. C) 平間 さくら		3	1		
菅野 彩栞 (愛島バドミントン) 村上 奈々未	3		2		
石川 さくら (北方クラブ) 佐藤 友結	1	2			