

令和元年度仙台市スポーツ少年団バドミントン夏期交流大会

2019.07.27 宮城野体育館 (全館)

種目	優勝	準優勝	三位		種目	優勝	準優勝	三位	
6年以下男子単	かとう ちひろ 加藤 千尋 (田子ジュニア)	たけだ そら 武田 空 (鹿島台Jrsボ少)	ひらの きょう 平野 匡 (燕沢ジュニア)	ごとう ひでと 後藤 秀斗 (燕沢ジュニア)	3年以下男子複	さいとう りゅうと 齋藤 龍斗 おおた けいと 太田 圭人 (横倉ジュニア)	たけだ れん 武田 蓮 さいとう ふうか 齋藤 英優佳 (鹿島台Jrsボ少)	にしむら とうま 西村 翔真 ふくもり しりゅう 福森 史琉 (燕沢ジュニア)	さいとう りくと 齋藤 碧叶 さいとう こうき 齋藤 煌樹 (鹿島台Jrsボ少)
5年以下男子単	やまぐち こうき 山口 航輝 (田子ジュニア)	あがつま ゆうひ 我妻 夕日 (にしずみスポ少)	たけざわ れお 武澤 侖和 (横倉ジュニア)	きむら あつき 木村 充希 (横倉ジュニア)	中学2、3年男子複	おかだ そら 岡田 青空 なかやしき こうじ 中屋敷 航士 (燕沢ジュニア)	いのうえ りょうた 井上 椋太 たまた そら 玉手 天 (横倉ジュニア)	おおつき はると 大槻 春人 はが ゆうしん 芳賀 優真 (若林クラブ)	てづか きづき 手塚 城 たかはし こうたろう 高橋 孝太郎 (若林クラブ)
4年以下男子単	あかさか かなた 赤坂 奏風 (角田ジュニア)	ねつ そうた 祢津 蒼太 (燕沢ジュニア)	ふるだて るか 古館 琉楓 (古川ジュニア)	すずき しょうご 鈴木 渉吾 (田子ジュニア)	中学1年男子複	かわはら くおん 川原 久遠 みやざわ けいた 宮澤 慶太 (にしずみスポ少)	てらさき だいき 寺崎 大輝 さとう けんた 佐藤 健太 (横倉ジュニア)	とむら だいち 戸村 大地 むこうやま たくま 向山 琢磨 (角田ジュニア・燕沢ジュニア)	
3年以下男子単	さいとう りゅうと 齋藤 龍斗 (横倉ジュニア)	おおた けいと 太田 圭人 (横倉ジュニア)	ささき かずき 佐々木 和輝 (にしずみスポ少)	にしむら とうま 西村 翔真 (燕沢ジュニア)	6年以下女子複	たなか なぎ 田中 凪 ねつ あおい 祢津 葵 (燕沢ジュニア)	かとう みんみ 加藤 媛未 たんの さわき 丹野 紗和妃 (田子ジュニア)	ほそかわ みお 細川 実桜 かどわき りの 門脇 璃乃 (古川ジュニア)	おかもと ひなこ 岡本 妃奈子 たかはし まり 高橋 茉莉 (松陵シャトルズ)
中学2、3年男子単	おかだ そら 岡田 青空 (燕沢ジュニア)	なかやしき こうじ 中屋敷 航士 (燕沢ジュニア)			5年以下女子複	きむら ひなの 木村 ひなの すずき まなか 鈴木 愛香 (横倉ジュニア)	やまざき はるひ 山崎 遥陽 やすだ みさき 安田 美咲 (横倉ジュニア)	くさか まなみ 日下 愛萌 すずき のぞみ 鈴木 望依 (松陵シャトルズ)	
中学1年男子単	いのうえ りょうた 井上 椋太 (横倉ジュニア)	たかはし こうたろう 高橋 孝太郎 (若林クラブ)	とむら だいち 戸村 大地 (角田ジュニア)		4年以下女子複	ふなおい さなみ 船生 紗波 たなか いずみ 田中 泉 (燕沢ジュニア)	さとう ももね 佐藤 もも音 わたなべ ゆりの 渡部 友里乃 (横倉ジュニア)	おおさき かれん 大崎 花恋 にしむら まな 西村 真愛 (燕沢ジュニア)	
6年以下女子単	たなか なぎ 田中 凪 (燕沢ジュニア)	おかもと そら 岡元 空 (鹿島台Jrsボ少)	ほそかわ みお 細川 実桜 (古川ジュニア)	たかはし まり 高橋 茉莉 (松陵シャトルズ)	3年以下女子複	すとう もか 須藤 紅嘉 きくち ことは 菊地 翠羽 (横倉ジュニア)	かんだやし みさ 神林 美彩 ほそかわ なお 細川 奈緒 (古川ジュニア)	おかもと みく 岡本 美空 ちひろ いぶき 千尋 唯稀 (松陵シャトルズ)	
5年以下女子単	きむら ひなの 木村 ひなの (横倉ジュニア)	すずき まなか 鈴木 愛香 (横倉ジュニア)	やすだ みさき 安田 美咲 (横倉ジュニア)	山崎 遥陽 (横倉ジュニア)	中学2、3年女子複	たまた かのおん 玉手 花音 (横倉ジュニア)	はたけやま ななみ 畠山 七海 すずき れみな 鈴木 麗美那 (若林クラブ)	たけだ まい 武田 菫 おかもと そら 岡元 空 (鹿島台Jrsボ少)	ごとう りょうか 後藤 諒華 やまぐち まゆ 山口 麻由 (田子ジュニア)
4年以下女子単	わたなべ ゆりの 渡部 友里乃 (横倉ジュニア)	ふなおい さなみ 船生 紗波 (燕沢ジュニア)	さとう ももね 佐藤 もも音 (横倉ジュニア)	すずき のい 鈴木 望依 (松陵シャトルズ)	中学1年女子複	ふなおいゆうか 船生 祐圭 とよかわ しお 豊川 栞生 (燕沢ジュニア)	えんどう りの 遠藤 璃乃 さとう みく 佐藤 美紅 (燕沢ジュニア)	てづか はゆる 手塚 晴 うつみ りな 内海 梨菜 (若林クラブ)	
3年以下女子単	すとう もか 須藤 紅嘉 (横倉ジュニア)	かんばやし みさ 神林 美彩 (古川ジュニア)	きくち ことは 菊地 翠羽 (横倉ジュニア)	すずき のい 細川 奈緒 (古川ジュニア)	6年以下男子複	おがわ よういちろう 小川 陽一朗 みや ともひろ 官 智浩 (角田ジュニア)	ごとう ひでと 後藤 秀斗 ひらの きょう 平野 匡 (燕沢ジュニア)	かとう ちひろ 加藤 千尋 やまぐち こうき 山口 航輝 (田子ジュニア)	しょうじ ひろと 庄司 大斗 おがさわら かける 小笠原 駆 (にしずみスポ少)
中学2、3年女子単	たけだ まい 武田 菫 (鹿島台Jrsボ少)	すずき れみな 鈴木 麗美那 (若林クラブ)			5年以下男子複	たけざわ れお 武澤 侖和 きむら あつき 木村 充希 (横倉ジュニア)	ささき りゅうせい 佐々木 流星 あがつま ゆうひ 我妻 夕日 (にしずみスポ少)	せきや さとし 関谷 知士 ねつ そうた 祢津 蒼太 (燕沢ジュニア)	すずき たけうみ 鈴木 丈生 あきやま ゆうせい 秋山 友誓 (田子ジュニア)

6年以下男子シングルス Aブロック	加藤	小山	齊藤	勝敗	順位
加藤 千尋 (田子ジュニア)	/	○ 15- 1 15- 2	○ 15- 5 15- 1	M 2-0 G 4-0 P 60-9	1
小山 遥大 (古川ジュニア)	× 1-15 2-15	/	× 9-15 10-15	M 0-2 G 0-4 P 22-60	3
齊藤 真紘 (燕沢ジュニア)	× 5-15 1-15	○ 15- 9 15-10	/	M 1-1 G 2-2 P 36-49	2

6年以下男子シングルス Bブロック	佐藤	武田	小笠原	勝敗	順位
佐藤 健太 (横倉ジュニア)	/	× 12-15 11-15	○ 15- 4 15- 4	M 1-1 G 2-2 P 53-38	2
武田 空 (鹿島台Jrsポ少)	○ 15-12 15-11	/	○ 15-10 15- 2	M 2-0 G 4-0 P 60-35	1
小笠原 駆 (にしずみスポ少)	× 4-15 4-15	× 10-15 2-15	/	M 0-2 G 0-4 P 20-60	3

6年以下男子シングルス Cブロック	後藤	佐藤	庄司	勝敗	順位
後藤 秀斗 (燕沢ジュニア)	/	○ -X	○ 15- 6 15- 8	M 2-0 G 4-0 P 60-14	1
佐藤 優志 (鹿島台Jrsポ少)	× X-	/	× X-	M 0-2 G 0-4 P 0-60	3
庄司 大斗 (にしずみスポ少)	× 6-15 8-15	○ -X	/	M 1-1 G 2-2 P 44-30	2

6年以下男子シングルス Dブロック	小川	草刈	平野	勝敗	順位
小川 陽一朗 (角田ジュニア)	/	○ 13-15 15- 7 15-12	× 14-15 12-15	M 1-1 G 2-3 P 69-64	2
草刈 樹 (古川ジュニア)	× 15-13 7-15 12-15	/	× 6-15 15-11 10-15	M 0-2 G 2-4 P 65-84	3
平野 匡 (燕沢ジュニア)	○ 15-14 15-12	○ 15- 6 11-15 15-10	/	M 2-0 G 4-1 P 71-57	1

6年以下男子シングルス 決勝トーナメント

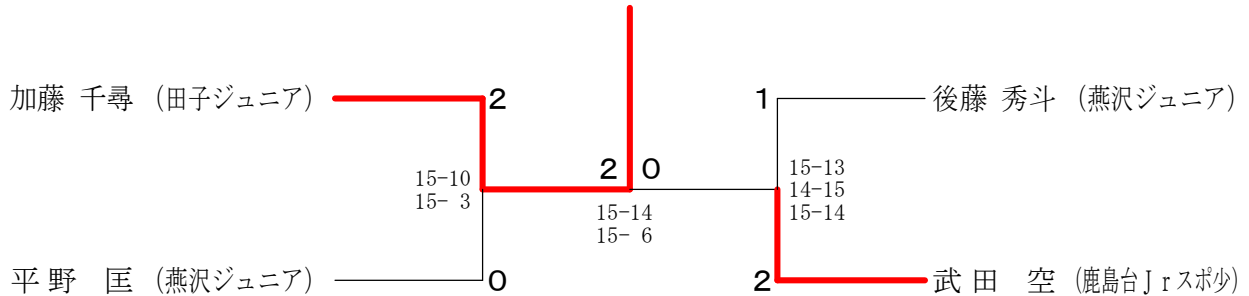

6年以下男子ダブルス	小川 宮	加藤 山口	後藤 平野	武田 佐藤	庄司 小笠原	勝敗	順位
小川 陽一朗 (角田ジュニア) 宮 智浩	/	○ 21-18	○ 21-20	○ -X	○ 21- 8	M 4-0 G 4-0 P 84-46	1
加藤 千尋 (田子ジュニア) 山口 航輝	× 18-21	/	× 7-21	○ -X	○ 21-16	M 2-2 G 2-2 P 67-58	3
後藤 秀斗 (燕沢ジュニア) 平野 匡	× 20-21	○ 21- 7	/	○ -X	○ 21- 7	M 3-1 G 3-1 P 83-35	2
武田 空 (鹿島台Jrsポ少) 佐藤 優志	× X-	× X-	× X-	/	× X-	M 0-4 G 0-4 P 0-84	5
庄司 大斗 (にしずみスポ少) 小笠原 駆	× 8-21	× 16-21	× 7-21	○ -X	/	M 1-3 G 1-3 P 52-63	4

5年以下男子シングルス Aブロック	山口	佐々木	中原	木村	勝敗	順位
山口 航輝 (田子ジュニア)		○ 15-11 15-13	○ 15- 7 15- 8	× 11-15 10-15	M 2-1 G 4-2 P 81-69	2
佐々木 流星 (にしずみスポ少)	× 11-15 13-15		○ 15- 4 15- 1	× 15-12 9-15 13-15	M 1-2 G 3-4 P 91-77	3
中原 遥斗 (古川ジュニア)	× 7-15 8-15	× 4-15 1-15		× 8-15 4-15	M 0-3 G 0-6 P 32-90	4
木村 充希 (横倉ジュニア)	○ 15-11 15-10	○ 12-15 15- 9 15-13	○ 15- 8 15- 4		M 3-0 G 6-1 P 102-70	1

5年以下男子シングルス Bブロック	武澤	鈴木	関谷	我妻	勝敗	順位
武澤 伶和 (横倉ジュニア)		○ 15- 3 15- 0	○ 15- 7 15- 2	○ 15- 9 15- 9	M 3-0 G 6-0 P 90-30	1
鈴木 丈生 (田子ジュニア)	× 3-15 0-15		× 3-15 4-15	× 2-15 2-15	M 0-3 G 0-6 P 14-90	4
関谷 知士 (燕沢ジュニア)	× 7-15 2-15	○ 15- 3 15- 4		× 12-15 6-15	M 1-2 G 2-4 P 57-67	3
我妻 夕日 (にしずみスポ少)	× 9-15 9-15	○ 15- 2 15- 2	○ 15-12 15- 6		M 2-1 G 4-2 P 78-52	2

5年以下男子シングルス Cブロック	宮	前田	秋山	勝敗	順位
宮 智浩 (角田ジュニア)		○ 15- 9 15- 4	○ 15-12 15- 4	M 2-0 G 4-0 P 60-29	1
前田 成都 (古川ジュニア)	× 9-15 4-15		○ 15- 8 15-11	M 1-1 G 2-2 P 43-49	2
秋山 友誓 (田子ジュニア)	× 12-15 4-15	× 8-15 11-15		M 0-2 G 0-4 P 35-60	3

5年以下男子シングルス 決勝トーナメント

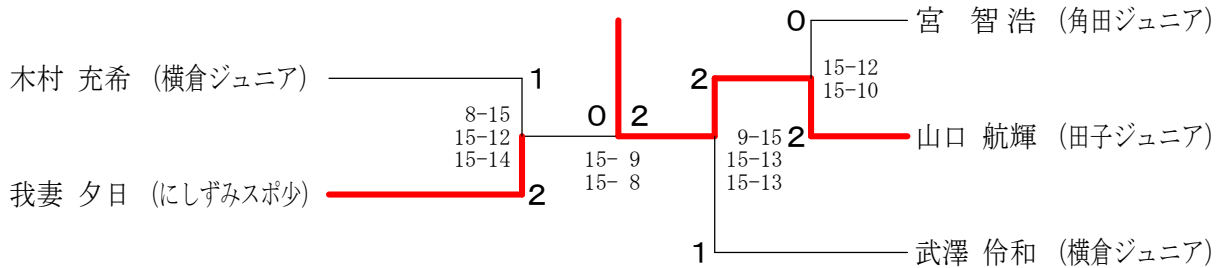

5年以下男子ダブルス	武澤 木村	佐々木 我妻	鈴木 秋山	関谷 柁津	勝敗	順位
武澤 伶和 (横倉ジュニア) 木村 充希 (横倉ジュニア)		○ 15-11 15-14	○ 15- 4 15- 5	○ 15- 8 15- 4	M 3-0 G 6-0 P 90-46	1
佐々木 流星 (にしずみスポ少) 我妻 夕日 (にしずみスポ少)	× 11-15 14-15		○ 15- 5 15- 7	○ 9-15 15- 7 15-13	M 2-1 G 4-3 P 94-77	2
鈴木 丈生 (田子ジュニア) 秋山 友誓 (田子ジュニア)	× 4-15 5-15	× 5-15 7-15		× 5-15 5-15	M 0-3 G 0-6 P 31-90	4
関谷 知士 (燕沢ジュニア) 柁津 蒼太 (燕沢ジュニア)	× 8-15 4-15	× 15- 9 7-15 13-15	○ 15- 5 15- 5		M 1-2 G 3-4 P 77-79	3

4年以下男子シングルス	赤坂	古館	柁津	鈴木	勝敗	順位
赤坂 奏風 (角田ジュニア)		○ 15-4 15-2	○ 15-7 15-8	○ 15-2 15-1	M 3-0 G 6-0 P 90-24	1
古館 琉楓 (古川ジュニア)	× 4-15 2-15		× 6-15 2-15	○ 15-14 6-15 15-14	M 1-2 G 2-5 P 50-103	3
柁津 蒼太 (燕沢ジュニア)	× 7-15 8-15	○ 15-6 15-2		○ 15-8 15-7	M 2-1 G 4-2 P 75-53	2
鈴木 渉吾 (田子ジュニア)	× 2-15 1-15	× 14-15 15-6 14-15	× 8-15 7-15		M 0-3 G 1-6 P 61-96	4

3年以下男子シングルス Aブロック	佐々木	新田	齋藤	西村	勝敗	順位
佐々木 和輝 (にしづみスポ少)		○ 15-7 15-3	○ 15-2 15-1	○ 15-14 15-7	M 3-0 G 6-0 P 90-34	1
新田 倫久 (古川ジュニア)	× 7-15 3-15		○ 15-11 15-14	× 8-15 13-15	M 1-2 G 2-4 P 61-85	3
齋藤 煌樹 (鹿島台Jrスポ少)	× 2-15 1-15	× 11-15 14-15		× 6-15 8-15	M 0-3 G 0-6 P 42-90	4
西村 翔真 (燕沢ジュニア)	× 14-15 7-15	○ 15-8 15-13	○ 15-6 15-8		M 2-1 G 4-2 P 81-65	2

3年以下男子シングルス Bブロック	鈴木	武田	太田	勝敗	順位
鈴木 士生 (田子ジュニア)		× 11-15 6-15	× 2-15 4-15	M 0-2 G 0-4 P 23-60	3
武田 蓮 (鹿島台Jrスポ少)	○ 15-11 15-6		× 6-15 5-15	M 1-1 G 2-2 P 41-47	2
太田 圭人 (横倉ジュニア)	○ 15-2 15-4	○ 15-6 15-5		M 2-0 G 4-0 P 60-17	1

3年以下男子シングルス Cブロック	齋藤	齋藤	福森	勝敗	順位
齋藤 龍斗 (横倉ジュニア)		○ 15-3 15-2	○ 15-2 15-3	M 2-0 G 4-0 P 60-10	1
齋藤 碧叶 (鹿島台Jrスポ少)	× 3-15 2-15		○ 15-11 11-15 15-13	M 1-1 G 2-3 P 46-69	2
福森 史琉 (燕沢ジュニア)	× 2-15 3-15	× 11-15 15-11 13-15		M 0-2 G 1-4 P 44-71	3

3年以下男子シングルス 決勝トーナメント

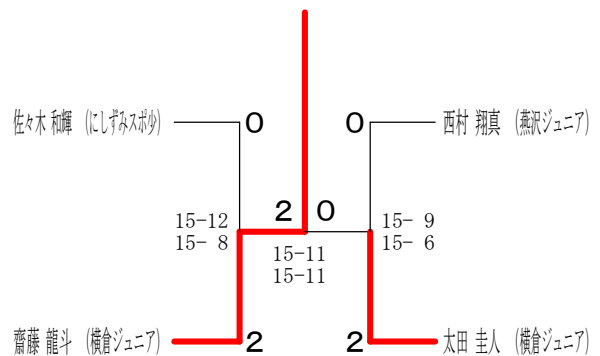

3年以下男子ダブルス	齋藤太	藤田齋	藤田齋	西村福	村森	武田齋	田藤	勝敗	順位
齋藤 龍斗 (横倉ジュニア) 太田 圭人 (横倉ジュニア)		○ 15-1 15-3	○ 15-8 15-10	○ 15-3 15-6	M 3-0 G 6-0 P 90-31	1			
齋藤 碧叶 (鹿島台Jrスポ少) 齋藤 煌樹 (鹿島台Jrスポ少)	× 1-15 3-15		× 13-15 9-15	× 11-15 15-14 10-15	M 0-3 G 1-6 P 62-104	4			
西村 翔真 (燕沢ジュニア) 福森 史琉 (燕沢ジュニア)	× 8-15 10-15	○ 15-13 15-9		× 11-15 9-15	M 1-2 G 2-4 P 68-82	3			
武田 蓮 (鹿島台Jrスポ少) 齋藤 芙優佳 (鹿島台Jrスポ少)	× 3-15 6-15	○ 15-11 14-15 15-10	○ 15-11 15-9		M 2-1 G 4-3 P 83-86	2			

中学2.3年男子シングルス Aブロック	手塚	中屋敷	芳賀	勝敗	順位
手塚 城 (若林クラブ)		×	○	M 1-1 G 2-3 P 64-65	2
中屋敷 航士 (燕沢ジュニア)	○		○	M 2-0 G 4-1 P 69-62	1
芳賀 優真 (若林クラブ)	×	×		M 0-2 G 2-4 P 75-81	3

中学2.3年男子シングルス Bブロック	菅原	岡田	大槻	勝敗	順位
菅原 光生 (若林クラブ)		×	○	M 1-1 G 2-2 P 54-49	2
岡田 青空 (燕沢ジュニア)	○		○	M 2-0 G 4-0 P 60-46	1
大槻 春人 (若林クラブ)	×	×		M 0-2 G 0-4 P 41-60	3

中学2.3年男子シングルス 決勝トーナメント

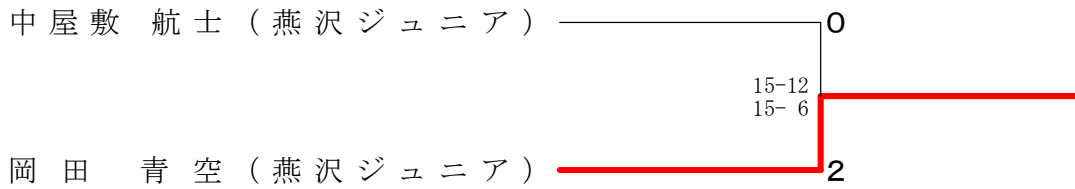

中学1年男子シングルス Aブロック	井上	戸村	川原	向山	勝敗	順位
井上 椋太 (横倉ジュニア)		○	○	○	M 3-0 G 6-1 P 103-50	1
戸村 大地 (角田ジュニア)	×		○	○	M 2-1 G 5-2 P 96-61	2
川原 久遠 (にしづみスポ)	×	×		○	M 1-2 G 2-4 P 62-60	3
向山 琢磨 (燕沢ジュニア)	×	×	×		M 0-3 G 0-6 P 0-90	4

中学1年男子シングルス Bブロック	玉手	高橋	宮澤	勝敗	順位
玉手 天 (横倉ジュニア)		×	○	M 1-1 G 3-2 P 70-64	2
高橋 孝太郎 (若林クラブ)	○		○	M 2-0 G 4-1 P 71-60	1
宮澤 慶太 (にしづみスポ)	×	×		M 0-2 G 0-4 P 43-60	3

中学1年男子シングルス 決勝トーナメント

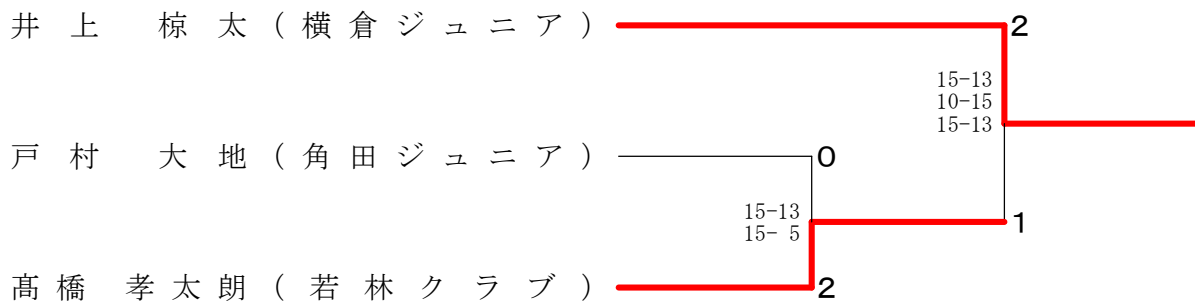

6年以下女子シングルス Aブロック	田中	南川	太田	岡元	勝敗	順位
田中 凧 (燕沢ジュニア)	○	○	○	M 3-0 G 6-0 P 90-16	1	
南川 紗耶 (田子ジュニア)	×	○	×	M 1-2 G 2-5 P 63-100	3	
太田 愛 (横倉ジュニア)	×	×	×	M 0-3 G 1-6 P 53-102	4	
岡元 空 (鹿島台Jrスポ少)	×	○	○	M 2-1 G 4-2 P 70-58	2	

6年以下女子シングルス Bブロック	岡本	高橋	菊地	門脇	勝敗	順位
岡本 妃奈子 (松陵シャトルズ)	○	○	×	M 2-1 G 4-2 P 79-73	2	
高橋 りな (田子ジュニア)	×	○	×	M 1-2 G 2-5 P 74-96	3	
菊地 柚羽 (横倉ジュニア)	×	×	×	M 0-3 G 2-6 P 93-109	4	
門脇 璃乃 (古川ジュニア)	○	○	○	M 3-0 G 6-1 P 104-72	1	

6年以下女子シングルス Cブロック	加藤	高橋	伊藤	勝敗	順位
加藤 媛未 (田子ジュニア)	×	×	○	M 1-1 G 2-2 P 49-39	2
高橋 茉莉 (松陵シャトルズ)	○	○	○	M 2-0 G 4-0 P 60-42	1
伊藤 聖那 (横倉ジュニア)	×	×	×	M 0-2 G 0-4 P 32-60	3

6年以下女子シングルス Dブロック	木村	米川	藤原	勝敗	順位
木村 心優 (横倉ジュニア)	×	×	×	M 0-2 G 1-4 P 52-74	3
米川 優里奈 (古川ジュニア)	○	○	○	M 2-0 G 4-2 P 77-77	1
藤原 奈央 (松陵シャトルズ)	○	×	×	M 1-1 G 3-2 P 72-50	2

6年以下女子シングルス Eブロック	丹野	岡元	細川	勝敗	順位
丹野 紗和妃 (田子ジュニア)	×	×	×	M 0-2 G 0-4 P 10-60	3
岡元 心 (鹿島台Jrスポ少)	○	○	×	M 1-1 G 2-2 P 51-40	2
細川 実桜 (古川ジュニア)	○	○	○	M 2-0 G 4-0 P 60-21	1

6年以下女子シングルス 決勝トーナメント

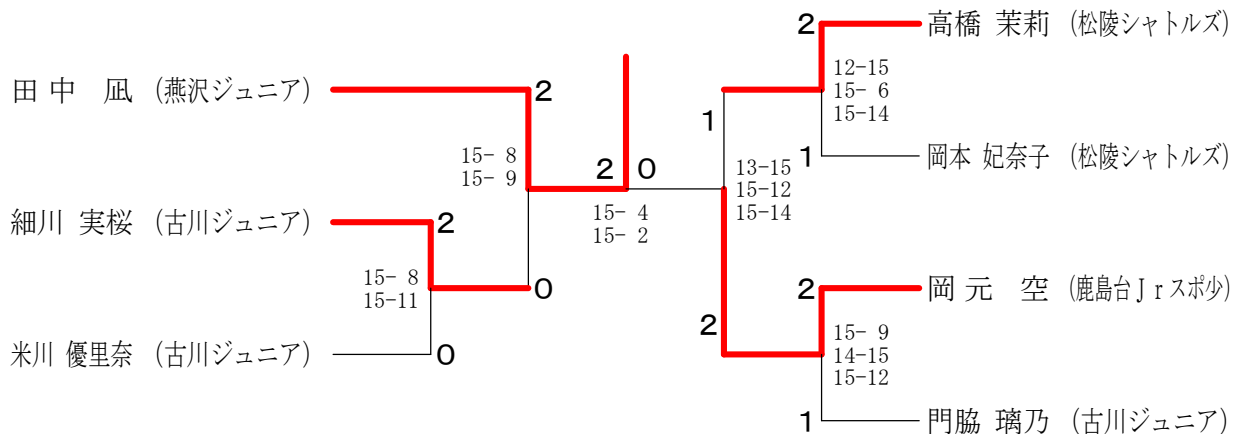

5年以下女子シングルス Aブロック	木村	長谷部	後藤	勝敗	順位
木村 ひなの (横倉ジュニア)	○	○	M 2-0 G 4-0 P 60-5	1	
長谷部 紗那 (角田ジュニア)	×	○	M 1-1 G 2-3 P 37-65	2	
後藤 乙桜 (南方ジュニア)	×	×	M 0-2 G 1-4 P 37-64	3	

5年以下女子シングルス Bブロック	鈴木	齋藤	齋藤	勝敗	順位
鈴木 愛香 (横倉ジュニア)	○	○	M 2-0 G 4-0 P 60-15	1	
齋藤 姫実佳 (鹿島台Jrスポ少)	×	×	M 0-2 G 1-4 P 50-63	3	
齋藤 日香 (燕沢ジュニア)	×	○	M 1-1 G 2-3 P 37-69	2	

5年以下女子シングルス Cブロック	山崎	佐々木	小澤	勝敗	順位
山崎 遥陽 (横倉ジュニア)	○	○	M 2-0 G 4-0 P 60-10	1	
佐々木 ことせ (鹿島台Jrスポ少)	×	○	M 1-1 G 2-2 P 36-42	2	
小澤 来実 (田子ジュニア)	×	×	M 0-2 G 0-4 P 16-60	3	

5年以下女子シングルス Dブロック	石川	柁津	須藤	勝敗	順位
石川 真凧 (鹿島台Jrスポ少)	×	○	M 1-1 G 2-2 P 46-44	2	
柁津 葵 (燕沢ジュニア)	○	○	M 2-0 G 4-0 P 60-25	1	
須藤 百花 (松陵シャトルズ)	×	×	M 0-2 G 0-4 P 23-60	3	

5年以下女子シングルス Eブロック	赤坂	千葉	安田	勝敗	順位
赤坂 恋奈 (角田ジュニア)	○	×	M 1-1 G 2-2 P 42-44	2	
千葉 愛莉 (南方ジュニア)	×	×	M 0-2 G 0-4 P 16-60	3	
安田 美咲 (横倉ジュニア)	○	○	M 2-0 G 4-0 P 60-14	1	

5年以下女子シングルス Fブロック	日下	森	小野	勝敗	順位
日下 愛萌 (松陵シャトルズ)	○	×	M 1-1 G 3-2 P 72-49	2	
森 和花 (田子ジュニア)	×	×	M 0-2 G 0-4 P 25-60	3	
小野 美空 (燕沢ジュニア)	○	○	M 2-0 G 4-1 P 67-55	1	

5年以下女子シングルス 決勝トーナメント

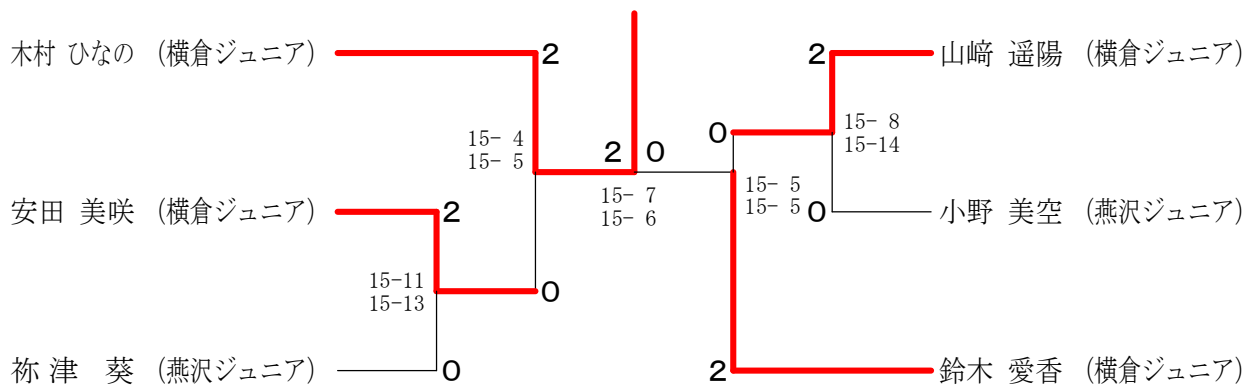

4年以下女子シングルス Aブロック	佐藤	新田	大崎	富樫	勝敗	順位
佐藤 もも音 (横倉ジュニア)	○	○	○	M 3-0 G 6-0 P 90-24	1	
新田 結萌 (古川ジュニア)	×	○	○	M 1-2 G 2-4 P 47-71	3	
大崎 花恋 (燕沢ジュニア)	×	○	○	M 2-1 G 4-2 P 68-45	2	
富樫 里彩 (田子ジュニア)	×	×	×	M 0-3 G 0-6 P 25-90	4	

4年以下女子シングルス Bブロック	船生	木村	庄司	鈴木	勝敗	順位
船生 紗波 (燕沢ジュニア)	○	○	○	M 3-0 G 6-0 P 90-36	1	
木村 緋那 (横倉ジュニア)	×	×	×	M 0-3 G 0-6 P 0-90	4	
庄司 和生 (田子ジュニア)	×	○	×	M 1-2 G 2-4 P 65-60	3	
鈴木 望依 (松陵シャトルズ)	×	○	○	M 2-1 G 4-2 P 76-45	2	

4年以下女子シングルス Cブロック	引地	森	村上	勝敗	順位
引地 りせ (角田ジュニア)	○	○	M 2-0 G 4-0 P 60-9	1	
森 碧奈 (横倉ジュニア)	×	○	M 1-1 G 2-2 P 36-34	2	
村上 幸歩 (松陵シャトルズ)	×	×	M 0-2 G 0-4 P 7-60	3	

4年以下女子シングルス Dブロック	田中	米川	阿部	勝敗	順位
田中 泉 (燕沢ジュニア)	○	○	M 2-0 G 4-0 P 60-18	1	
米川 未羽菜 (古川ジュニア)	×	×	M 0-2 G 1-4 P 52-68	3	
阿部 美沙希 (横倉ジュニア)	×	○	M 1-1 G 2-3 P 46-72	2	

4年以下女子シングルス Eブロック	渡部	伊藤	西村	勝敗	順位
渡部 友里乃 (横倉ジュニア)	○	○	M 2-0 G 4-0 P 60-16	1	
伊藤 宇音 (松陵シャトルズ)	×	×	M 0-2 G 0-4 P 33-60	3	
西村 真愛 (燕沢ジュニア)	×	○	M 1-1 G 2-2 P 37-54	2	

4年以下女子シングルス 決勝トーナメント

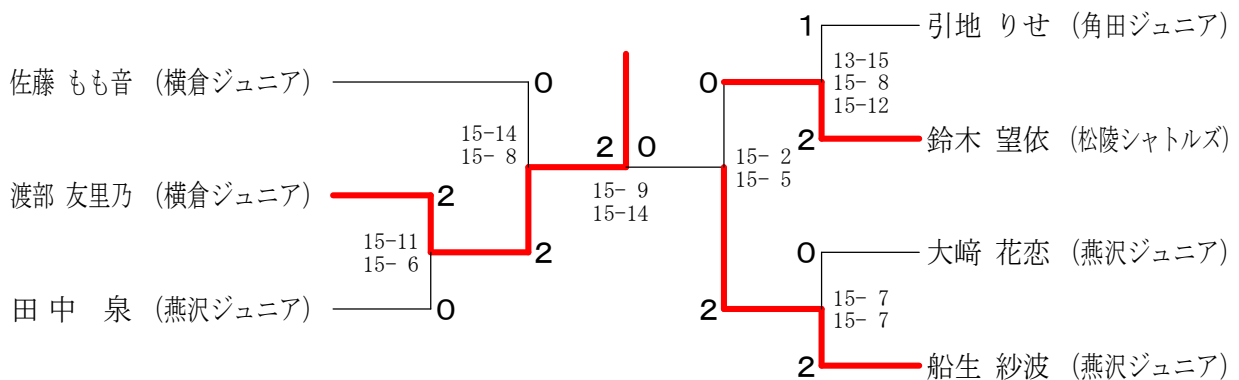

3年以下女子シングルス Aブロック	片平	堀米	齋藤	勝敗	順位
片平 ころこ (燕沢ジュニア)	/	○ 15-9 15-4	○ 15-5 15-2	M 2-0 G 4-0 P 60-20	1
堀米 結花 (にしずみスポ少)	×	/	×	M 0-2 G 0-4 P 31-60	3
齋藤 美優佳 (鹿島台Jrスポ少)	×	○ 15-6 15-12	/	M 1-1 G 2-2 P 37-48	2

3年以下女子シングルス Bブロック	岡本	川原	前田	勝敗	順位
岡本 美空 (松陵シャトルズ)	/	○ 15-3 15-3	○ 15-8 15-6	M 2-0 G 4-0 P 60-20	1
川原 ころこ (にしずみスポ少)	×	/	×	M 0-2 G 1-4 P 49-66	3
前田 里穂 (古川ジュニア)	×	○ 15-14 6-15 15-14	/	M 1-1 G 2-3 P 50-73	2

3年以下女子シングルス Cブロック	須藤	吉田	山路	勝敗	順位
須藤 紅嘉 (横倉ジュニア)	/	○ 15-3 15-1	○ 15-0 15-2	M 2-0 G 4-0 P 60-6	1
吉田 千華 (松陵シャトルズ)	×	/	×	M 0-2 G 0-4 P 18-60	3
山路 璃乃 (燕沢ジュニア)	×	○ 15-10 15-4	/	M 1-1 G 2-2 P 32-44	2

3年以下女子シングルス Dブロック	村上	神林	片平	勝敗	順位
村上 茉優 (にしずみスポ少)	/	×	×	M 0-2 G 0-4 P 23-60	3
神林 美彩 (古川ジュニア)	○ 15-1 15-1	/	○ 15-1 15-1	M 2-0 G 4-0 P 60-4	1
片平 さら (燕沢ジュニア)	○ 15-10 15-11	×	/	M 1-1 G 2-2 P 32-51	2

3年以下女子シングルス Eブロック	歌野	小野	神林	勝敗	順位
歌野 紗楽 (鹿島台Jrスポ少)	/	○ 15-9 7-15 15-13	×	M 1-1 G 3-3 P 77-75	2
小野 咲空 (燕沢ジュニア)	×	/	○ 15-7 15-5	M 1-1 G 3-2 P 67-49	1
神林 咲愛 (古川ジュニア)	○ 15-12 8-15 15-13	×	/	M 1-1 G 2-3 P 50-70	3

3年以下女子シングルス Fブロック	千尋	岡元	森	勝敗	順位
千尋 唯稀 (松陵シャトルズ)	/	×	○ 15-9 15-5	M 1-1 G 2-2 P 46-44	2
岡元 花 (鹿島台Jrスポ少)	○ 15-10 15-6	/	○ 15-5 15-2	M 2-0 G 4-0 P 60-23	1
森 緋奈 (横倉ジュニア)	×	×	/	M 0-2 G 0-4 P 21-60	3

3年以下女子シングルス Gブロック	菊地	坂本	齋藤	勝敗	順位
菊地 琴羽 (横倉ジュニア)	/	○ 15-1 15-2	○ 15-3 15-4	M 2-0 G 4-0 P 60-10	1
坂本 茜 (古川ジュニア)	×	/	×	M 0-2 G 0-4 P 26-60	3
齋藤 希洸 (燕沢ジュニア)	×	○ 15-9 15-14	/	M 1-1 G 2-2 P 37-53	2

3年以下女子シングルス Hブロック	梶	細川	大崎	勝敗	順位
梶 優月 (横倉ジュニア)	/	×	○ 15-3 15-6	M 1-1 G 2-2 P 49-39	2
細川 奈桜 (古川ジュニア)	○ 15-8 15-11	/	○ 15-5 15-3	M 2-0 G 4-0 P 60-27	1
大崎 夢花 (燕沢ジュニア)	×	×	/	M 0-2 G 0-4 P 17-60	3

3年以下女子シングルス 決勝トーナメント

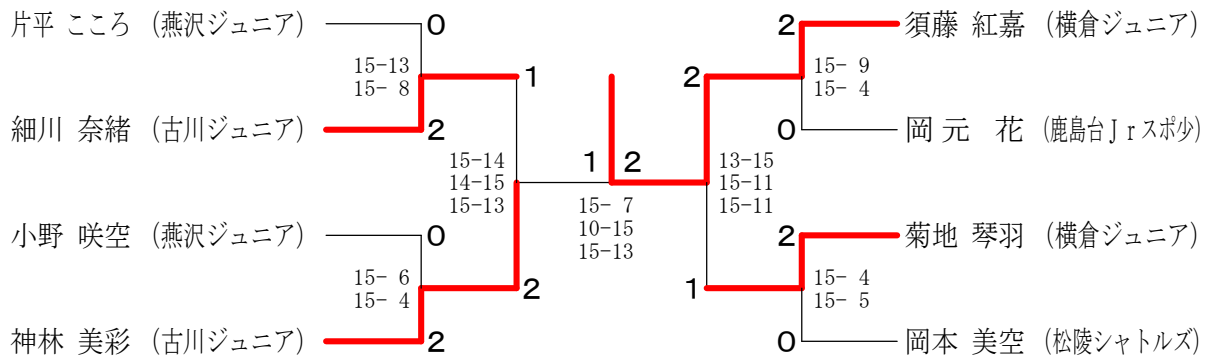

中学2.3年女子シングルス Aブロック	畠山	山口	鈴木	勝敗	順位
畠山 七海 (若林クラブ)	○	×	M 1-1 G 3-2 P 67-54	2	
山口 麻裕 (田子ジュニア)	×	○	M 0-2 G 0-4 P 18-60	3	
鈴木 麗美那 (若林クラブ)	○	○	M 2-0 G 4-1 P 73-44	1	

中学2.3年女子シングルス Bブロック	武田	齋藤	文屋	勝敗	順位
武田 莓 (鹿島台Jrスポ少)	○	○	M 2-0 G 4-0 P 60-9	1	
齋藤 和泉 (若林クラブ)	×	×	M 0-2 G 0-4 P 0-60	3	
文屋 咲良 (田子ジュニア)	×	○	M 1-1 G 2-2 P 39-30	2	

中学2.3年女子シングルス 決勝トーナメント

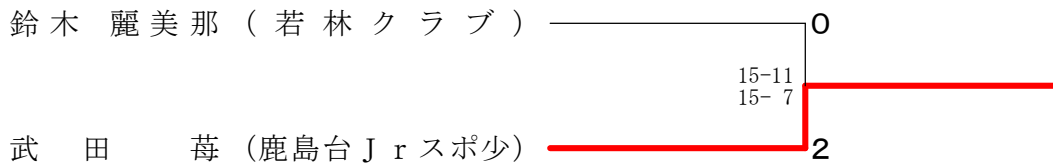

中学1年男子ダブルス	川原 宮澤	寺崎 佐藤	戸村 向山	勝敗	順位
川原 久遠 (にしづみスポ少) 宮澤 慶太	○	○	M 2-0 G 4-0 P 60-19	1	
寺崎 大輝 (横倉ジュニア) 佐藤 健太	×	○	M 1-1 G 2-2 P 49-30	2	
戸村 大地 (角田ジュニア) 向山 琢磨 (燕沢ジュニア)	×	×	M 0-2 G 0-4 P 0-60	3	

中学1年以下女子シングルス Aブロック	玉手	内海	遠藤	佐藤	勝敗	順位
玉手 花音 (横倉ジュニア)		○ 15-5 15-1	○ 15-4 13-15 15-12	○ 15-8 15-9	M 3-0 G 6-1 P 103-54	1
内海 梨菜 (若林クラブ)	× 5-15 1-15		× 11-15 9-15	× 6-15 5-15	M 0-3 G 0-6 P 37-90	4
遠藤 璃乃 (燕沢ジュニア)	× 4-15 15-13 12-15	○ 15-11 15-9		○ 15-9 15-14	M 2-1 G 5-2 P 91-86	2
佐藤 美紅 (燕沢ジュニア)	× 8-15 9-15	○ 15-6 15-5	× 9-15 14-15		M 1-2 G 2-4 P 70-71	3

中学1年以下女子シングルス Bブロック	後藤	木村	船生	三輪	勝敗	順位
後藤 諒華 (田子ジュニア)		× 10-15 13-15	○ 15-12 15-8	○ 15-8 15-5	M 2-1 G 4-2 P 83-63	1
木村 心咲 (横倉ジュニア)	○ 15-10 15-13		× 12-15 11-15	○ 15-7 15-6	M 2-1 G 4-2 P 83-66	2
船生 祐圭 (燕沢ジュニア)	× 12-15 8-15	○ 15-12 15-11		○ 15-8 15-5	M 2-1 G 4-2 P 80-66	3
三輪 かりん (にしずみスポ少)	× 8-15 5-15	× 7-15 6-15	× 8-15 5-15		M 0-3 G 0-6 P 39-90	4

中学1年以下女子シングルス Cブロック	手塚	豊川	文屋	勝敗	順位
手塚 晴 (若林クラブ)		× 15-13 8-15 12-15	× 11-15 15-8 13-15	M 0-2 G 2-4 P 74-81	3
豊川 栞生 (燕沢ジュニア)	○ 13-15 15-8 15-12		○ 15-8 15-10	M 2-0 G 4-1 P 73-53	1
文屋 満理奈 (田子ジュニア)	○ 15-11 8-15 15-13	× 8-15 10-15		M 1-1 G 2-3 P 56-69	2

中学1年以下女子シングルス 決勝トーナメント

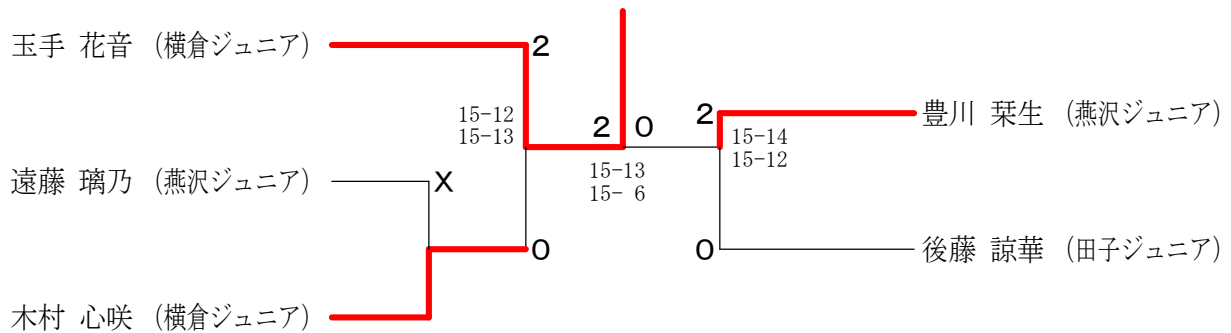

中学1年女子ダブルス	手内海	船生豊川	遠藤佐藤	勝敗	順位
手塚 晴 (若林クラブ) 内海 梨菜 (若林クラブ)		× 6-15 4-15	× 12-15 8-15	M 0-2 G 0-4 P 30-60	3
船生 祐圭 (燕沢ジュニア) 豊川 栞生 (燕沢ジュニア)	○ 15-6 15-4		○ 15-14 15-10	M 2-0 G 4-0 P 60-34	1
遠藤 璃乃 (燕沢ジュニア) 佐藤 美紅 (燕沢ジュニア)	○ 15-12 15-8	× 14-15 10-15		M 1-1 G 2-2 P 54-50	2

6年以下女子ダブルス Aブロック	岡高	本橋	細川	川門	木伊	村藤	高南	橋勝	川敗	順位
岡本 妃奈子 高橋 茉莉 (松陵シャトルズ)		○	○	○	M 3-0 G 6-1 P 100-69					1
細川 実桜 門脇 璃乃 (古川ジュニア)	×		○	○	M 2-1 G 4-3 P 88-87					2
木村 心優 伊藤 聖那 (横倉ジュニア)	×	×			M 1-2 G 4-4 P 105-98					3
高橋 りな 南川 紗耶 (田子ジュニア)	×	×	×		M 0-3 G 0-6 P 51-90					4

6年以下女子ダブルス Bブロック	岡齋	元藤	田中	加藤	藤野	菊地	勝敗	順位
岡元 心 齋藤 姫実佳 (鹿島台Jrsボ少)			×	×	×	M 0-3 G 1-6 P 67-103		4
田中 風 祢津 葵 (燕沢ジュニア)	○					M 3-0 G 6-0 P 90-21		1
加藤 媛未 丹野 紗和妃 (田子ジュニア)	○	×				M 2-1 G 4-2 P 60-71		2
菊地 柚羽 太田 愛 (横倉ジュニア)	○	×	×			M 1-2 G 2-5 P 77-99		3

6年以下女子ダブルス 決勝トーナメント

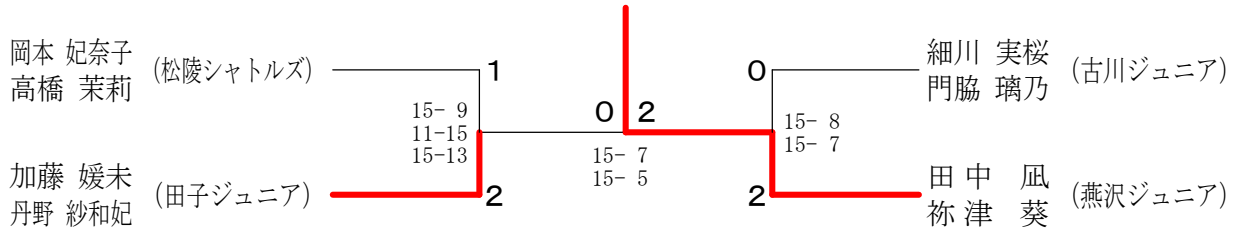

5年以下女子ダブルス Aブロック	木村	千後	葉藤	須藤	藤勝	敗	順位
木村 ひなの 鈴木 愛香 (横倉ジュニア)		○	○	M 2-0 G 4-0 P 60-13			1
千葉 愛莉 後藤 乙桜 (南方ジュニア)	×		○	M 1-1 G 2-3 P 50-68			2
須藤 百花 伊藤 宇音 (松陵シャトルズ)	×	×		M 0-2 G 1-4 P 44-73			3

5年以下女子ダブルス Bブロック	山崎	石川	森小	勝敗	順位
山崎 遥陽 安田 美咲 (横倉ジュニア)		○	○	M 2-0 G 4-0 P 60-13	1
石川 真風 佐々木 ことせ (鹿島台Jrsボ少)	×		○	M 1-1 G 2-2 P 36-38	2
森 和花 小澤 来実 (田子ジュニア)	×	×		M 0-2 G 0-4 P 15-60	3

5年以下女子ダブルス 決勝トーナメント

5年以下女子ダブルス Cブロック	赤引	坂地	日下	小野	勝敗	順位
赤坂 恋奈 引地 りせ (角田ジュニア)		×	○	M 1-1 G 3-2 P 66-55		2
日下 愛萌 鈴木 望依 (松陵シャトルズ)	○		○	M 2-0 G 4-2 P 81-78		1
小野 美空 斎藤 日香 (燕沢ジュニア)	×	×		M 0-2 G 1-4 P 60-74		3

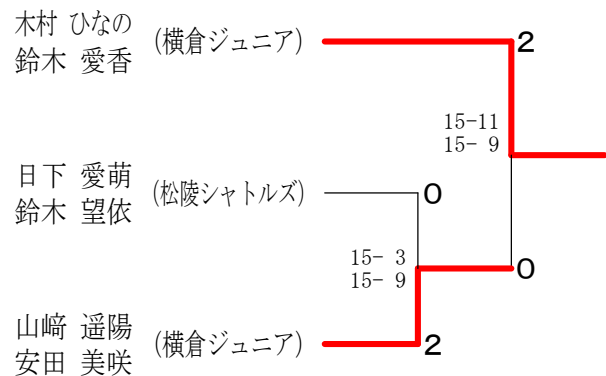

4年以下女子ダブルス Aブロック	佐藤 藤部	米川 新田	大西 村	崎村 榊	勝敗	順位
佐藤 もも音 渡部 友里乃 (横倉ジュニア)	○	○	○	M 3-0 G 6-0 P 90-33	1	
米川 未羽菜 新田 結萌 (古川ジュニア)	×	×	○	M 1-2 G 2-4 P 61-60	3	
大崎 花恋 西村 真愛 (燕沢ジュニア)	×	○	○	M 2-1 G 4-2 P 72-56	2	
木村 緋那 榊 優月 (横倉ジュニア)	×	×	×	M 0-3 G 0-6 P 16-90	4	

4年以下女子ダブルス Bブロック	船生 阿部	庄司 富樫	勝敗	順位
船生 紗波 田中 泉 (燕沢ジュニア)	○	○	M 2-0 G 4-0 P 60-13	1
阿部 美沙希 森 碧奈 (横倉ジュニア)	×	×	M 0-2 G 0-4 P 22-60	3
庄司 和生 富樫 里彩 (田子ジュニア)	×	○	M 1-1 G 2-2 P 39-48	2

4年以下女子ダブルス 決勝トーナメント

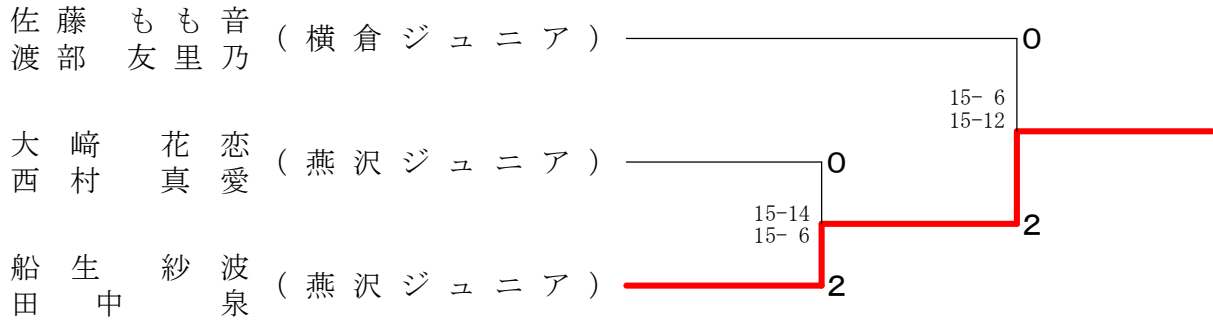

中学2.3年男子ダブルス	井上 手塚	岡田 中屋敷	大槻 芳賀	勝敗	順位
井上 椋太 玉手 天 (横倉ジュニア)	○	×	○	M 2-1 G 5-2 P 101-71	2
手塚 城 高橋 孝太郎 (若林クラブ)	×	×	×	M 0-3 G 1-6 P 69-100	4
岡田 青空 中屋敷 航士 (燕沢ジュニア)	○	○	○	M 3-0 G 6-1 P 103-82	1
大槻 春人 芳賀 優真 (若林クラブ)	×	○	×	M 1-2 G 2-5 P 79-99	3

3年以下女子ダブルス Aブロック	岡本千尋	神林細川	齊藤片平	山路大崎	勝敗	順位
岡本 美空 (松陵シャトルズ) 千尋 唯稀		×	○	○	M 2-1 G 4-2 P 67-76	2
神林 美彩 (古川ジュニア) 細川 奈緒	○		○	○	M 3-0 G 6-0 P 90-20	1
齊藤 希洸 (燕沢ジュニア) 片平 さら	×	×		○	M 1-2 G 2-5 P 70-95	3
山路 璃乃 (燕沢ジュニア) 大崎 夢花	×	×	×		M 0-3 G 1-6 P 66-102	4

3年以下女子ダブルス Bブロック	片平小野	須藤野菊	藤地	歌野元	勝敗	順位
片平 ころこ (燕沢ジュニア) 小野 咲空		×	○		M 1-1 G 2-2 P 34-47	2
須藤 紅嘉 (横倉ジュニア) 菊地 琴羽	○		○		M 2-0 G 4-0 P 60-15	1
歌野 紗楽 (鹿島台Jrsポ少) 岡元 花	×	×			M 0-2 G 0-4 P 28-60	3

3年以下女子ダブルス 決勝トーナメント

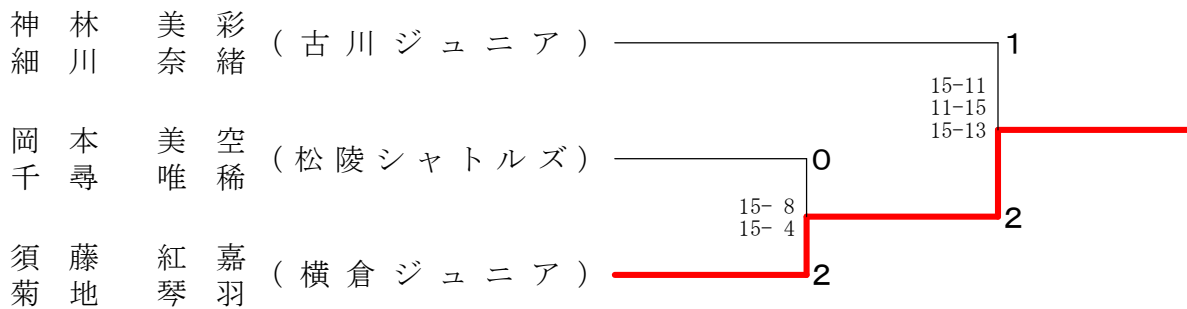

中学2.3年女子ダブルス	玉手村	武田元	後藤山口	藤山	畠山	文屋	勝敗	順位
玉手 花音 (横倉ジュニア) 木村 心咲		○	○	○	○		M 4-0 G 4-0 P 84-56	1
武田 苺空 (鹿島台Jrsポ少) 岡元	×		○	×	×		M 1-3 G 1-3 P 67-77	3
後藤 諒華 (田子ジュニア) 山口 麻由	×	×		×	○		M 1-3 G 1-3 P 53-79	4
畠山 七海 (若林クラブ) 鈴木 麗美那	×	○	○		○		M 3-1 G 3-1 P 83-47	2
文屋 咲良 (田子ジュニア) 文屋 満理奈	×	○	×	×			M 1-3 G 1-3 P 54-82	5